

MODE D'EMPLOI

Piano numérique GEWA **UP 365**



Bedienungsanleitung | Owners manual | Mode d'emploi | Manual de instrucciones
www.gewakeys.com



Veillez lire le présent mode d'emploi avant d'utiliser le piano et respecter les informations de sécurité !
Veillez conserver également le mode d'emploi pour consultation ultérieure.

Fabricant:
GEWA music GmbH
Werkstraße 1
08626 Adorf
GERMANY

www.gewakeys.com

Version 1.0

Dernière mise à jour: 11.04.2021

1	INFORMATIONS DE SÉCURITÉ	5
1.1	Explications des symboles	5
1.2	Utilisation conforme aux consignes	6
1.3	Utilisation non appropriée	6
1.4	Mesures de sécurité	7
1.5	Signes CE	8
1.6	Recyclage	8
2	ELÉMENTS FOURNIS	9
3	INSTRUCTIONS DE MONTAGE	10
3.1	Ouverture du couvercle du clavier	11
3.2	Utilisation avec un support de clavier	12
4	DÉMARRAGE	12
4.1	Éléments de commande de votre piano numérique	12
4.1.1	Boutons de contrôle	13
4.1.2	Pédales	14
4.2	Connexions à la console	15
5	COMMANDE	17
5.1	Allumage	17
5.2	Fonction DEMO	17
5.3	Sélection des sons	18
5.3.1	Combinaison des sons Dual Sound	19
5.3.2	Combinaison des sons Split Sound	20
5.3.3	Combinaison des sons Mode 4 Mains	21
5.4	Effets	22
5.4.1	Reverb	22
5.4.2	Chorus et autres effets	23
5.5	Métronome	24
5.6	Menu lecture	25
5.6.1	Lecteur USB	25
5.6.2	Leçons	26
5.6.3	Fonction DEMO	26
6	MENU FONCTIONS	26
6.1	Tableau des paramètres	27
6.2	Paramètres généraux	28
6.2.1	Brilliance	28
6.2.2	Transposition	28
6.2.3	Accord fin	29
6.2.4	Volume maximum des écouteurs	29
6.2.5	Volume d'entrée	29
6.2.6	Volume de la réverbération	29
6.2.7	Paramètres de démarrage	30
6.2.8	Informations sur le piano	30
6.3	Réglages du piano	31
6.3.1	Réponse du clavier	31
6.3.2	Pédale de sustain	32
6.3.3	Niveau Una Corda	32

6.3.4 Résonance par sympathie	32
6.3.5 Tempérament	33
6.3.6 Note fondamentale	33
6.4 USB	34
6.5 Paramètres du système	34
6.5.1 Paramètres d'affichage	35
6.5.2 Arrêt automatique	35
6.5.3 Restauration des mémoires de registration	35
6.5.4 Restauration des paramètres par défaut	35
6.6 Paramètres MIDI	36
6.6.1 Canal de transmission MIDI	36
6.6.2 Contrôle local	36
6.6.3 Changement de programme	37
6.6.4 Mode piano	37
6.7 Réglages Bluetooth.....	37
6.7.1 Volume audio Bluetooth	38
6.7.2 Bluetooth	38
6.7.3 Bluetooth Audio	38
6.7.4 Bluetooth MIDI	38
7 PARAMÈTRES DE L'UTILISATEUR	39
7.1 Mémoires de registrations	39
7.2 Rappel des mémoires de registration	39
8 FONCTION D'ENREGISTREMENT ET DE LECTURE	40
8.1 Enregistrement d'un morceau	40
8.1.1 Métronome en mode enregistrement.....	40
8.2 Lecture d'un enregistrement	41
8.3 Édition d'un enregistrement	42
8.4 Fonction Loop	42
9 CALIBRAGE UTILISATEUR DU CLAVIER	43
9.1 Entrer dans le mode calibrage.....	43
9.2 Créer un calibrage utilisateur	43
9.3 Comparer le calibrage usine et utilisateur	44
9.4 Enregistrement et suppression du calibrage utilisateur	44
9.5 Quitter le mode calibrage	44
10 RACCORDEMENT D'UN PÉRIPHÉRIQUE	45
10.1 Raccordement d'un casque	45
10.2 Raccordement d'un périphérique de lecture	45
10.3 Raccordement d'un amplificateur	45
10.4 Connexion d'un PC	45
10.5 Bluetooth audio	46
11 INFORMATIONS UTILES	47
11.1 DÉFINITIONS	47
11.2 Garantie	48
12 DÉPANNAGE ET SOLUTION	48
13 SPÉCIFICATIONS TECHNIQUES	49

Cher client,

Merci d'avoir choisi notre piano numérique GEWA !

Vous avez opté pour un piano numérique de haute qualité, qui vous procurera un son et une expérience de jeu très impressionnants avec de nombreux sons et une multitude de fonctions supplémentaires faciles à utiliser.

Votre sécurité est très importante pour nous ! Veuillez lire attentivement les informations de sécurité et respecter les consignes de sécurité.

Gardez le présent mode d'emploi et transmettez-le à tout nouvel utilisateur de votre piano numérique en cas de transfert de propriété.

1



REMARQUE

INFORMATIONS DE SÉCURITÉ

Le fabricant n'est pas responsable des dommages matériels ou corporels résultant d'une utilisation inadaptée de l'appareil !

Utilisez uniquement votre piano numérique en conformité avec les consignes indiquées ci-dessous !

1.1

EXPLICATIONS DES SYMBOLES

Le présent mode d'emploi utilise les symboles suivants pour identifier les dangers et les consignes à respecter :

Niveau du danger	Signes du danger	Terme signalétique	Définition
Blessures graves		AVERTISSEMENT	Le non-respect des consignes de sécurité peut entraîner la mort ou des blessures très graves.
Blessures graves en raison de l'électricité		AVERTISSEMENT	Information complémentaire à l'identification du danger en raison de l'électricité.
Blessures légères et dommages matériels		ATTENTION	Le non-respect des consignes de sécurité peut entraîner des blessures légères et/ou.
Consigne		REMARQUE	Consignes afin d'éviter des dommages pour les personnes, l'environnement et/ou les appareils.
Conseil		CONSEIL	Conseil avant d'utiliser le piano numérique.

1.2 UTILISATION DE VOTRE PIANO NUMÉRIQUE CONFORME AUX CONSIGNES

Garder votre piano numérique dans un environnement sec.

- Il peut être raccordé pour une lecture audio (en tant qu'entrée ou sortie) ou pour la communication de données. Il faut respecter les spécifications techniques correspondantes (voir la section « données techniques »).
- S'assurer que des adaptateurs d'alimentation sont correctement connectés. La tension du secteur de la plaque signalétique doit être compatible avec la tension du secteur dans le pays d'utilisation.
- Il faut uniquement utiliser le piano numérique dans l'état d'origine. Aucune modification de montage n'est autorisée et entraîne une perte complète de garantie.
- Le piano numérique doit être placé sur une plateforme ou surface plane et stable en toute sécurité et adaptée à son poids.

1.3 UTILISATIONS NON APPROPRIÉES – EXEMPLES :

- Utilisation en plein air ou sous la pluie.
- Utilisation dans des espaces humides.
- Raccord à une tension d'alimentation erronée ou à des alimentations électriques installées sans respecter les prescriptions.
- Utilisation à proximité immédiate d'appareils électriques ou électroniques, p.ex. Installations stéréo, téléviseurs, radios ou téléphones portables. Ces appareils peuvent provoquer des interférences et perturber la qualité sonore de votre piano numérique GEWA.
- Des raccords électriques de longueur importante peuvent également perturber la qualité sonore.
- En cas de transport ou d'exposition à de fortes vibrations, à la poussière et à de fortes chaleurs (p.ex. dans des véhicules ou à l'exposition directe des rayons du soleil).



REMARQUE

Le fabricant n'est pas tenu responsable des dommages dans les cas suivants:

- Non-respect des consignes de sécurité
- Manipulation inadéquate
- Utilisation d'appareils d'entrée / sortie ou de communication inadaptés.

1.4

MESURES DE SÉCURITÉ

Veillez suivre absolument les mesures de sécurité indiquées ci-dessous. Le non-respect des mesures de sécurité peut entraîner des conséquences graves:

- blessure grave ou danger de mort
- chocs électriques
- court-circuit
- endommagements
- incendie

D'autres dangers sont envisageables. Par conséquent, la liste n'est pas exhaustive.



AVERTISSEMENT



Chocs électriques mortels

- Des courants électriques de petites charges peuvent également entraîner de graves blessures ou la mort !
- Il ne faut jamais ouvrir le piano numérique.
- Il ne faut jamais utiliser un câble endommagé.
- Installer le câble électrique de manière à éviter tout endommagement.
- Il ne faut jamais poser des récipients remplis d'eau ou de fluides (vases, verres, etc.) sur ou près du piano.
- Il ne faut jamais brancher ou débrancher le piano avec les mains humides, ni tirer sur le câble, sinon vous pourriez l'endommager.
- En cas de contact accidentel avec un liquide, débrancher immédiatement votre piano numérique. Faire examiner immédiatement votre piano numérique auprès du service clients de GEWA.



AVERTISSEMENT

En cas d'événements inhabituels

- Eteindre ou débrancher le piano numérique dans les cas suivants:
 - le piano numérique a une panne de son subite pendant son utilisation.
 - le piano numérique produit une odeur inhabituelle ou de la fumée.
- Faire examiner immédiatement votre piano numérique auprès du service clients de GEWA.



AVERTISSEMENT

Protection incendie

- Les flammes, p.ex. les bougies ou lampes à pétrole, peuvent se renverser et provoquer un incendie.
- Il ne faut jamais poser de feu ouvert sur ou près du piano numérique !



ATTENTION

Dommages au piano numérique

- Des tensions électriques inadaptées peuvent endommager le piano numérique. Il faut uniquement mettre en fonction le piano numérique en respectant la plage de tension indiquée (sur la plaque signalétique).
- Utiliser uniquement le câble électrique fourni à la livraison.
- Ne jamais installer le câble électrique à proximité d'une source de chaleur, p. ex. un radiateur ou radiateur infrarouge.
- Ne pas plier ou tordre le câble électrique à l'extrême ou de toute autre manière.
- Installer le câble électrique de manière sécurisée afin que personne ne marche dessus, ou qu'aucun objet ne roule dessus.
- Ne placer aucun objet sur le câble électrique.
- Vérifier l'alimentation électrique régulièrement et retirer toute poussière ou salissure sur l'appareil.



ATTENTION



Dommages au piano numérique GEWA causés par des orages

- Les orages peuvent provoquer des surtensions électriques susceptibles d'endommager les appareils électriques.
- Retirer la prise mâle de la prise femelle en cas d'orage ou d'absence d'utilisation prolongée.

1.5



SIGNES CE

Cet appareil respecte les exigences des directives de l'UE: **2014/53/EU**

EN55020:2007+A11:2011

EN55024:2010

EN55032:2012

EN61000-3-2:2014

EN61000-3-3:2013

EN301489-17:V2.2.1

EN301489-17:V3.2.0

EN62479:2010

EN300328:V2.1.1

La conformité avec les directives mentionnées ci-dessus est confirmée par le signe CE apposé sur l'appareil. Vous pouvez obtenir des informations concernant la déclaration de conformité à l'adresse suivante :

GEWA music GmbH, Werkstraße 1, 08626 Adorf, ALLEMAGNE

1.6



RECYCLAGE

Votre piano numérique est en fin de vie, apporter l'appareil usagé à un point de collecte approprié pour le recyclage au niveau municipal (p.ex. station de recyclage, centre de tri).

Le symbole apposé sur le produit indique que l'appareil usagé ne doit pas être traité avec les déchets ménagers. Selon la loi relative aux appareils électriques et électroniques, les propriétaires d'appareils usagés doivent respecter la réglementation relative aux appareils électriques et électroniques en fin de vie et les remettre à un point de collecte séparé.

Merci d'aider et d'apporter votre contribution à la protection de l'environnement en ne recyclant pas l'appareil usagé dans les déchets ménagers.

2

ELÉMENTS FOURNIS

Contrôler le contenu de l'emballage dans son intégralité avant de commencer le montage

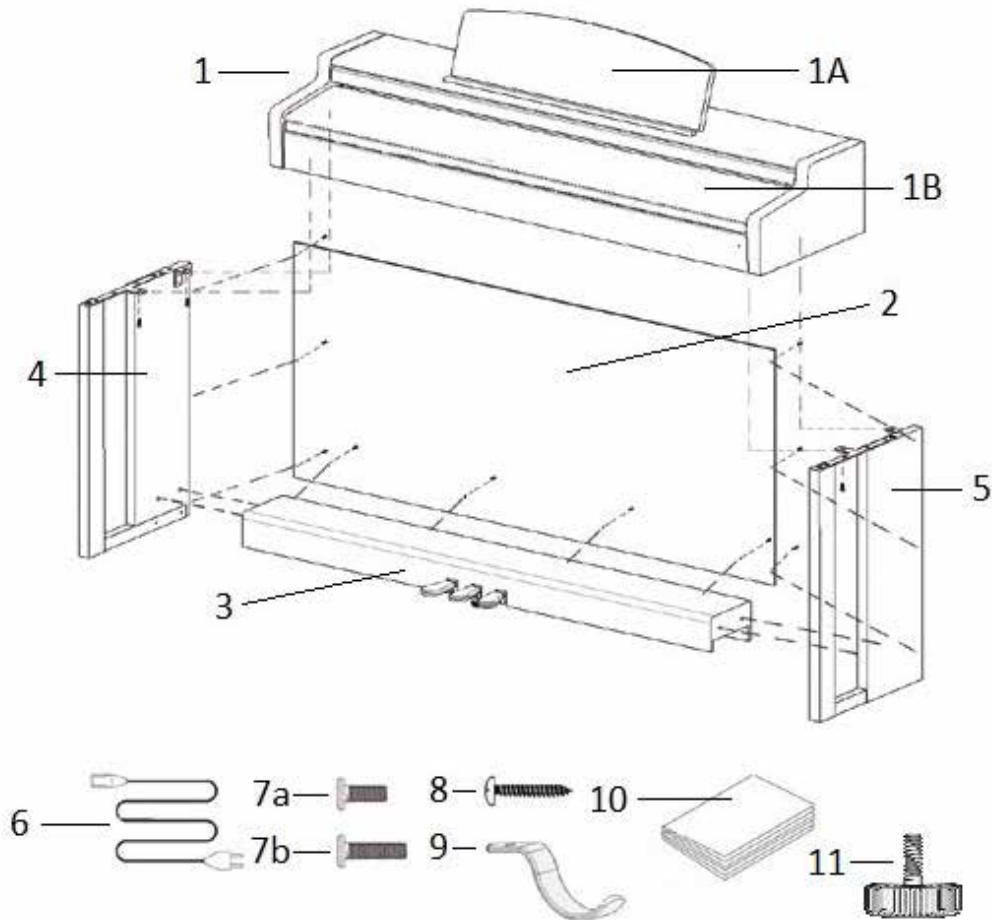

Pos.	Description	Quantité
1	Console avec clavier	1
1A	Porte partition	1
1B	Couvre-clavier	1
2	Panneau arrière	1
3	Pédalier	1
4	Panneau gauche	1
5	Panneau droit	1
6	Câble d'alimentation	1
7a	Vis cruciforme M6 x 16	5
7b	Vis cruciforme M6 x 30	4
8	Vis à bois cruciforme 3,5 x 30	10
9	Support casque	1
10	Guide de démarrage rapide	1
11	Vis de support	1
	Fixations de câbles auto collantes	2

3

INSTRUCTIONS DE MONTAGE

Dans cette section, nous allons vous montrer comment réaliser un montage facile de votre piano numérique.

Pour le montage vous avez besoin :

- d'un tournevis cruciforme taille 2
- d'une autre personne pour vous assister



REMARQUE

Serrer bien les vis cruciformes seulement quand toutes les pièces de votre piano numérique sont correctement alignées. Assembler votre piano numérique sur un sol de niveau.

Voici comment assembler votre piano numérique:

1. Détacher et déplier le câble du pédalier (pas de photo).
2. En utilisant les vis cruciformes M6 (7b), reliez les panneaux latéraux (4 et 5) avec le pédalier (3).
3. Ensuite fixer le panneau arrière (2) avec les vis à bois cruciformes (8).
4. Insérer la console par le dessus et l'encastrer avec la face avant. La console doit reposer de façon uniforme sur les supports vissés pour une bonne stabilisation. Ensuite, visser la console (1) avec 4 vis cruciformes. (7a)
5. Visser le support de casque (9) sur la face inférieure avant gauche du piano.
6. Positionner votre piano numérique et serrer toutes les vis

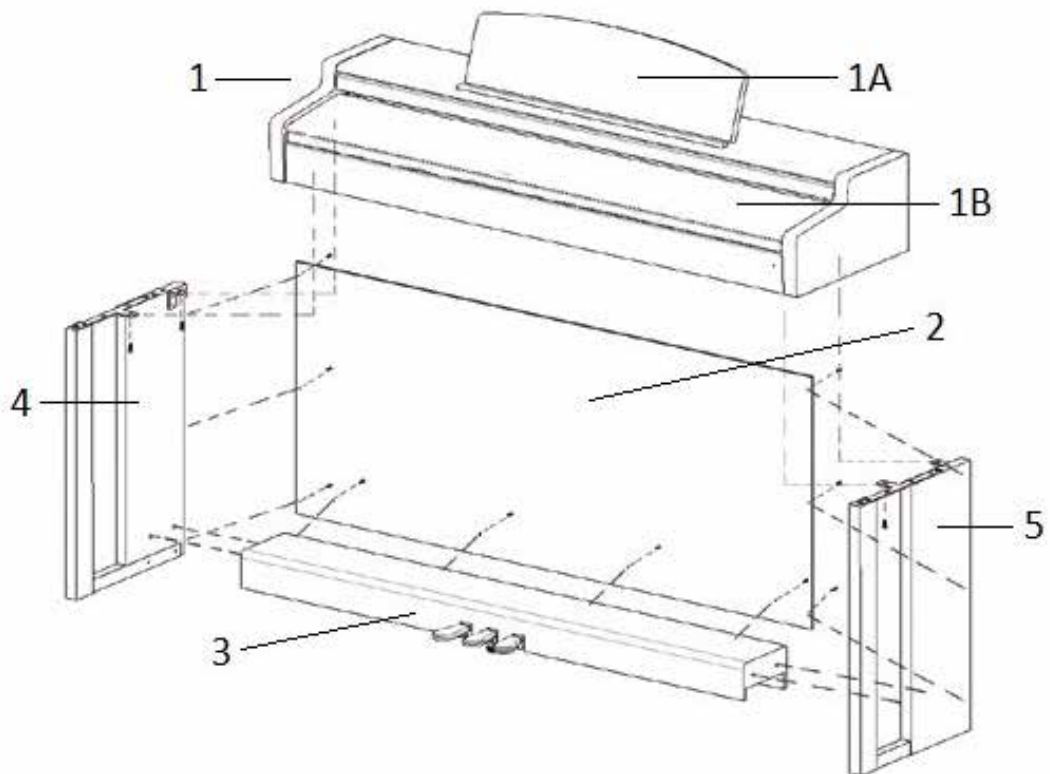

8. Installer votre piano numérique à l'endroit requis. Dévisser la vis de support sous le pédalier (3) jusqu'à ce que celui-ci soit en contact avec le sol.

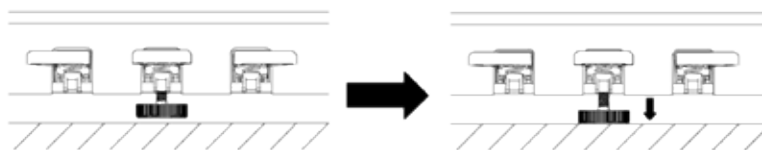

9. Brancher le câble du pédalier (sans forcer), dans le bon sens, dans la prise prévue à cet effet sous la console (1) et brancher le câble d'alimentation (6) dans la prise dédiée se situant en dessous du piano (pas de photo).

Prise pour le câble du pédalier

Câble du pédalier

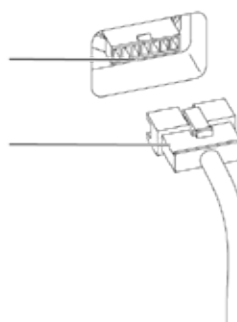

10. Installer le pupitre

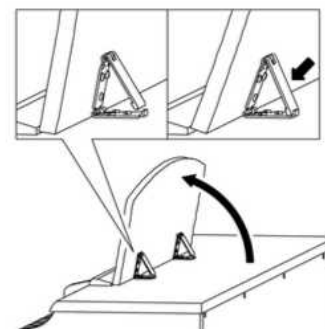

3.1



ATTENTION

OUVERTURE DU COUVERCLE DU CLAVIER

Toujours utiliser les deux mains pour ouvrir ou fermer le couvercle.

Pour ouvrir le couvercle, merci de suivre le dessin ci-dessous. Dans le sens inverse, le couvercle peut être fermé à nouveau

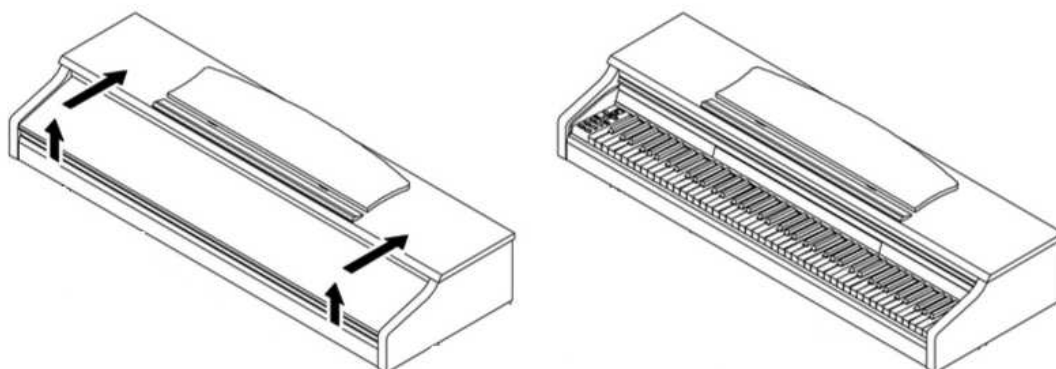

3.2

DANS LE CAS DE L'UTILISATION D'UN SUPPORT DE CLAVIER



REMARQUE

Il est aussi possible d'utiliser un support pour clavier plutôt que le meuble. Mettez en place le support de clavier sur un sol de niveau. Si possible, les haut-parleurs situés en dessous du piano ne doivent pas être recouverts par le support de clavier. Pour la connexion avec une pédale de sustain standard, vous pouvez utiliser la prise jack 6,3mm située à l'arrière du piano.

4

DÉMARRAGE

Apprendre à connaître les éléments de commande de votre piano numérique GEWA dans

4.1

ÉLÉMENTS DE COMMANDE DE VOTRE PIANO

Votre piano numérique GEWA dispose des éléments de commandes suivants :

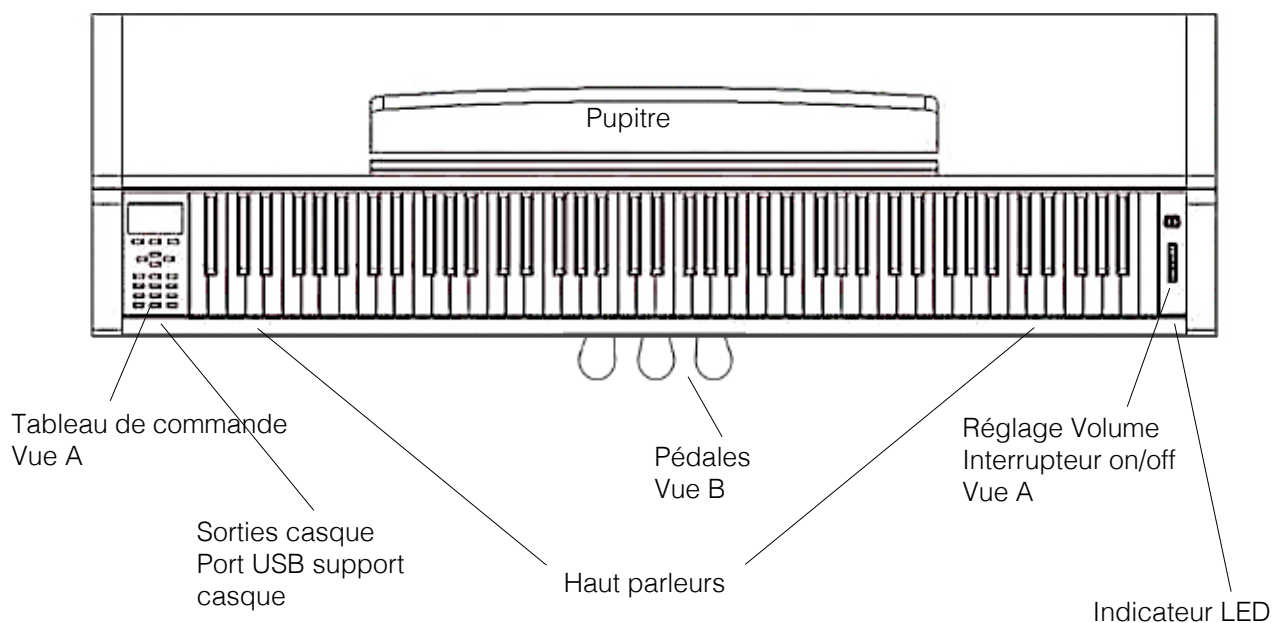

4.1.1 BOUTONS DE CONTRÔLE

Vue A

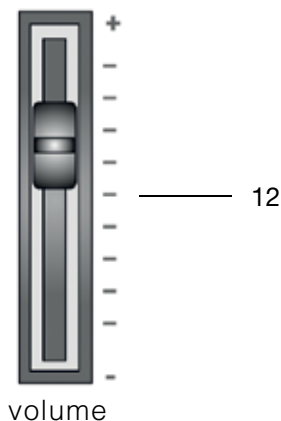
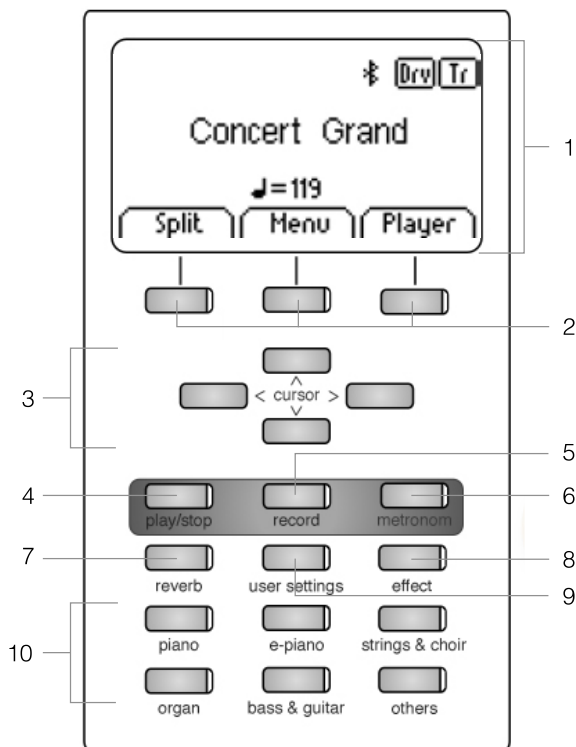

1 Affichage

Fournit des informations sur les paramètres.



REMARQUE: Le menu sélectionné est toujours affiché sur fond noir.

2 Boutons

Cela vous permet d'appeler les fonctions indiquées sur l'affichage.

3 Touches de curseur

Parcourir les fonctions et modifier les paramètres

Fonctions d'enregistrement

4 play/stop

Contrôle la lecture de morceaux de musique enregistrés

5 Enregistrer

Cela met votre piano numérique GEWA en mode enregistrement.

6 Métronome

Ici, vous activez ou désactivez le métronome.

7 Reverb

Modification et édition des paramètres de simulation de Reverb.

8 Chorus

Ajouter des effets au son.

9 Paramètres utilisateur

Dans cette section, vous pouvez enregistrer vos réglages et les réinitialiser

10 Groupe sélecteur de son

Ceux-ci vous permettent de sélectionner et de jouer les différents sons de votre GEWA UP360G.

11 interrupteurs

Cet interrupteur allume ou éteint votre piano numérique GEWA. Maintenez le commutateur enfoncé pendant environ 2 à 3 secondes pour éteindre votre piano numérique.



REMARQUE: l'interrupteur ne s'enclenche pas. Une légère pression suffit

12 Réglage de volume

Cela détermine le volume de votre piano numérique GEWA.



NOTE: Avant de mettre en marche, il est conseillé de centrer cette commande.

4.1.2 PÉDALES

Vue B

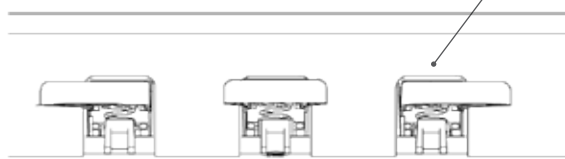

Pédale forte / sustain (droite)

Lorsque vous appuyez sur la pédale Forte ou Sustain d'un piano à queue acoustique, la totalité des étouffoirs qui appuient sur les cordes sont relevés. En conséquence, toutes les notes jouées continuent de résonner même après avoir relâché les touches. De plus, les cordes des notes non jouées peuvent vibrer librement, de sorte que leurs fréquences de résonance sont stimulées (résonance par sympathie). Cela conduit à un son plus riche. Avec la pédale des pianos GEWA, un jeu à demi-pédale est également possible. Les étouffoirs simulés ne sont que légèrement relevés et la résonance des notes jouées s'éteint plus rapidement qu'avec une pédale complètement enfoncée.

Pédale Sostenuo (centre)

La pédale de Sostenuo ressemble à la pédale de Sustain. La seule différence est que seules les notes dont les touches ont été enfoncées au moment de l'actionnement de la pédale sont soutenues. Toutes les autres notes sont amorties comme d'habitude.

Pédale douce (gauche)

Lorsque vous appuyez sur la pédale douce ou Una-Corda, le décalage de la mécanique du piano de quelques millimètres (comme sur un piano à queue) est simulé. En conséquence, seules 2 cordes sur 3 sont frappées créant ainsi un son plus feutré.

4.2 CONNEXION À LA CONSOLE

Vue d'ensemble

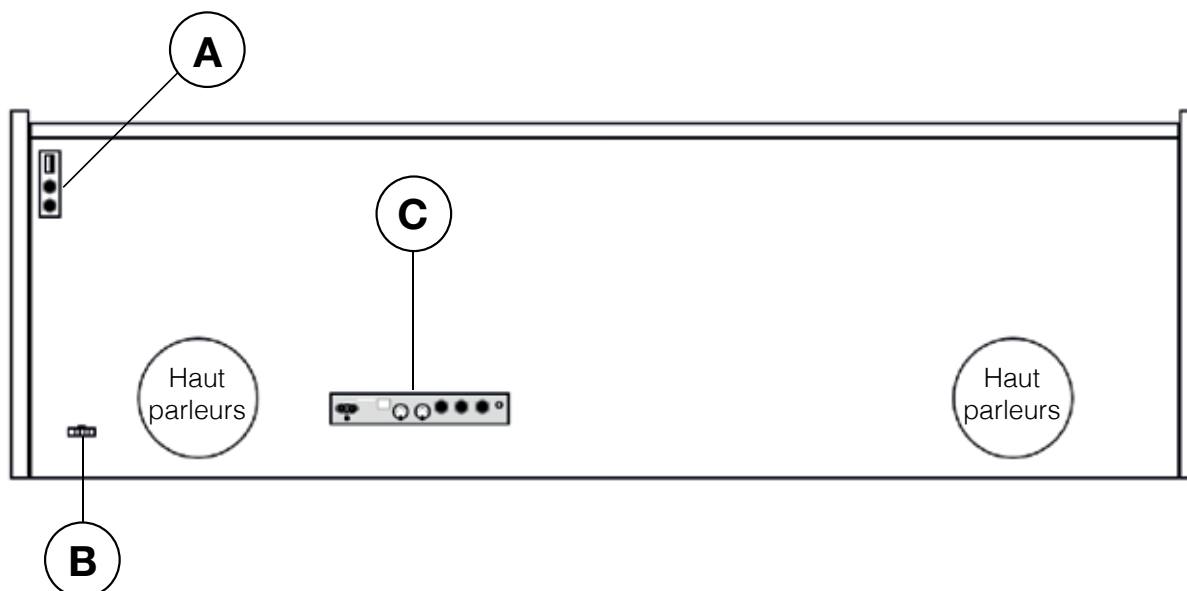

Vue A

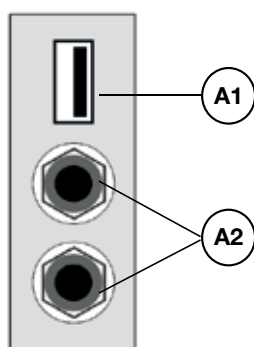

A1 ENTRÉE/SORTIE USB

A2 Sorties écouteurs

B Prise pour câble du pédalier

Vue B



Connectez une clé USB ou un autre dispositif USB ici
Vous pouvez connecter jusqu'à deux écouteurs ici.

Le câble du pédalier est connecté ici.

Vue C

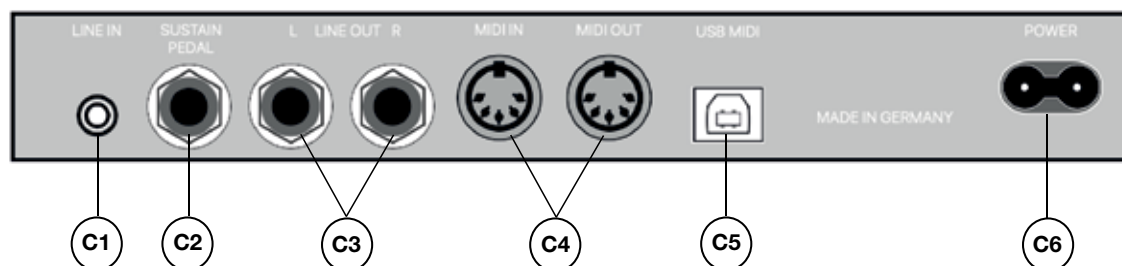

- | | | |
|-----------|--------------------------------|---|
| C1 | LINE IN | Cette prise jack de 3,5 mm est utilisée pour connecter un générateur de son externe (par exemple, un lecteur MP3). |
| C2 | SUSTAIN | Si vous utilisez votre piano sur un autre support, vous pouvez connecter une pédale de sustain externe à cette prise jack de 6,3mm. |
| C3 | LINE OUT L/R | Cette connexion est divisée entre les canaux stéréo L(eft) et R(ight). En utilisant des câbles jack de 6,3 mm, vous pouvez connecter ces sorties à un amplificateur ou un enregistreur (-> page 43) |
| C4 | MIDI IN/OUT | Connectez des appareils MIDI ici pour utiliser les fonctions MIDI de votre piano numérique. |
| C5 | Connexion USB-B | Connectez votre piano numérique via cette connexion à votre ordinateur. |
| C6 | Alimentation électrique | Connectez votre piano numérique à l'alimentation électrique ici, en utilisant le câble électrique. |

5

UTILISATION DE VOTRE PIANO NUMERIQUE GEWA



REMARQUE

Tous les réglages, à l'exception du réglage de volume, sont réinitialisés lorsque votre piano numérique s'éteint. Vous pouvez modifier cette fonction et enregistrer certains des paramètres de façon permanente (-> page 30).

5.1



CONSEIL

DEMARRAGE

Réglez le volume au milieu avant de l'allumer.

1. Appuyez sur l'interrupteur marche / arrêt situé sur le côté droit du piano numérique.
2. Les voyants des touches reverb et Piano s'allument, ainsi que le voyant lumineux situé à l'avant droit de votre piano numérique.
3. Votre piano numérique GEWA UP360G est maintenant prêt à être utilisé.

5.2

FONCTION DEMO

La fonction DEMO fournit un aperçu des différents sons de votre piano numérique GEWA. Voici comment activer la fonction de morceau DEMO:

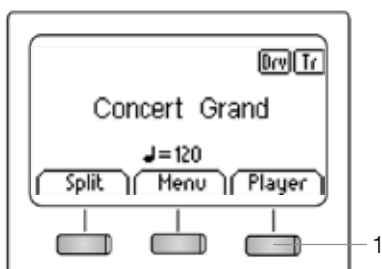

1. Appuyez sur le bouton „Player“.
2. Utilisez les touches de curseur haut/bas pour sélectionner le sous-menu „Demo“.
3. Appuyez sur la touche de curseur droite pour ouvrir le menu. Vous avez le choix des 12 démos suivantes:



4. Utilisez les touches de curseur haut/bas pour sélectionner la démo souhaitée.
5. Appuyez sur le bouton Play/Stop pour lire ou arrêter la démo.
6. Appuyez sur le bouton Exit pour quitter le menu.

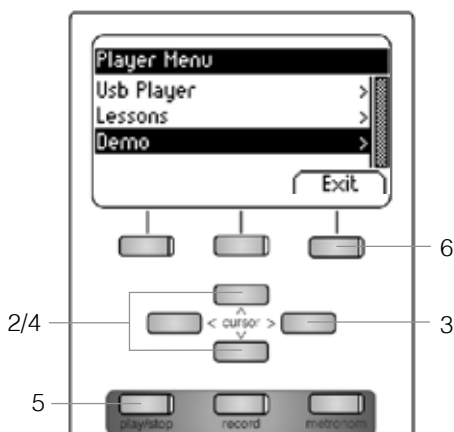

5.3 CHOIX DE SONS

Votre piano dispose de 40 sons exclusifs:

Piano	E-Piano	Strings Choir	Organ	Bass & Guitar	Others
Concert Grand	Seventy Three	Movie Strings	Church Organ 1	Acoustic Bass	Clavi
Bright Grand 1	E-Piano 1	Strings	Church Organ 2	Bass & Cymbal	Vibraphone
Mellow Grand 1	FM Piano	Slow Strings	Draw Bar Organ	Finger E-Bass	Marimba
Mellow Grand 2	Wurly	Pizzicato	Jazz Organ 1	Fretless Bass	Celesta
Upright Piano		Choir	Jazz Organ 2	Picked Bass	French Accord
Rock Grand		Slow Choir	Mellow Organ	Nylon Guitar	
Harpsichord		Pop Choir		Steel Guitar	
		Synth Strings			
		OB Saw			
		Dark Pad Synth			
		Synth Bell Pad			

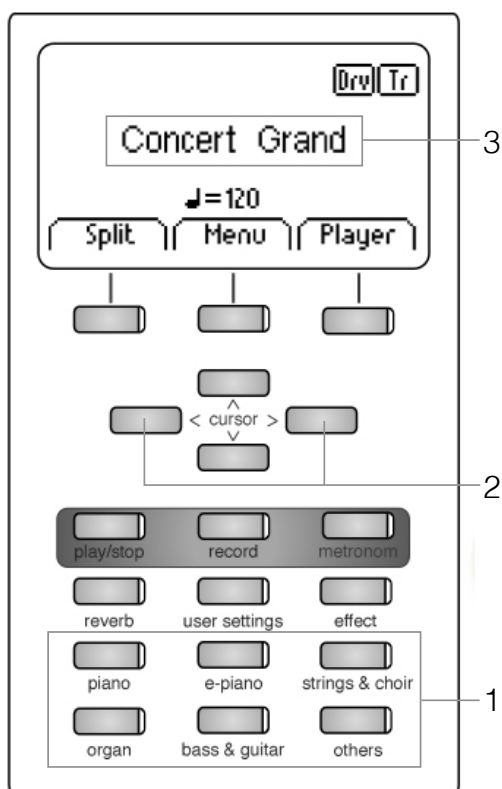

Appuyez plusieurs fois sur le bouton de sélection du son (1) ou appuyez sur les touches de curseur droite/gauche (2) pour naviguer dans les différents sons des différents groupes.

Le son sélectionné est affiché à l'écran (3).

CONSEIL Utilisez les morceaux de démonstration pour découvrir les différents sons.

5.3.1 COMBINAISON DES SONS (DUAL SOUND)

Votre piano numérique GEWA peut jouer deux sons simultanément en mode superposé (Dual Mode).

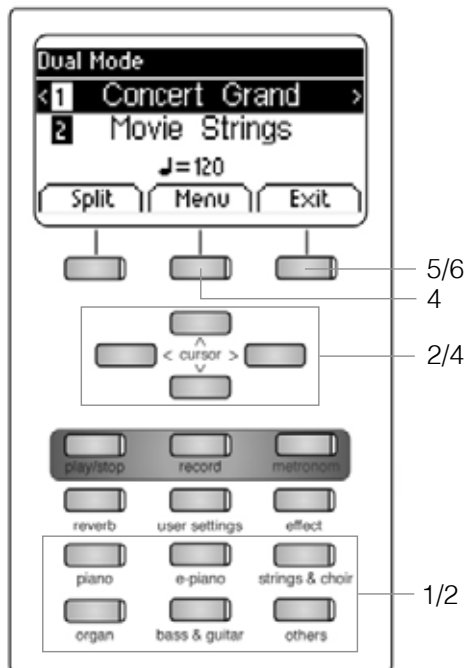

Voici comment procéder:

1. Maintenez un bouton de sélection sonore enfoncé tout en sélectionnant un deuxième son (Par exemple, Piano et Strings & Choir).
2. Choisissez deux sons en utilisant les touches du curseur et la sélection de sons (-> page 18).
3. Si vous jouez maintenant sur le clavier, vous entendez les deux sons simultanément.

Voici comment paramétrer le mode Dual :

4. Appuyez sur le bouton Menu. Naviguez parmi les paramètres suivants et ajustez les comme vous le souhaitez à l'aide des touches de curseur:
 - **Balance:** Vous pouvez modifier le rapport de volume entre les deux sons sélectionnés.
 - **2_Octave Shift:** Avec cette fonction, vous pouvez transposer le deuxième son de 1, 2 ou 3 octaves vers le haut ou vers le bas.
 - **2_Pedal:** Vous pouvez décider si la pédale de sustain est active pour les deux sons (On) ou seulement pour le premier (Off).
5. Utilisez le bouton Exit pour quitter le menu.
6. Appuyez à nouveau sur le bouton Exit pour désactiver le mode Dual et pour revenir au menu d'accueil.

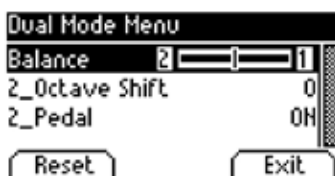

5.3.2 COMBINAISON DES SONS (SPLIT SOUND)

Vous pouvez régler votre piano numérique pour qu'il produise deux sons différents pendant votre jeu en mode partagé (SPLIT MODE) (par exemple, basse en main gauche et piano en main droite)

Voici comment procéder pour combiner deux sons en mode SPLIT :

1. Appuyez sur le bouton Split. Votre clavier est maintenant divisé en deux zones.
2. A l'aide des touches de curseur, sélectionnez un son pour chaque zone (-> page 18).
3. Commencez à jouer. Vous entendrez un son pour chacune des deux zones.

Si vous voulez régler le mode Split, procédez comme suit :

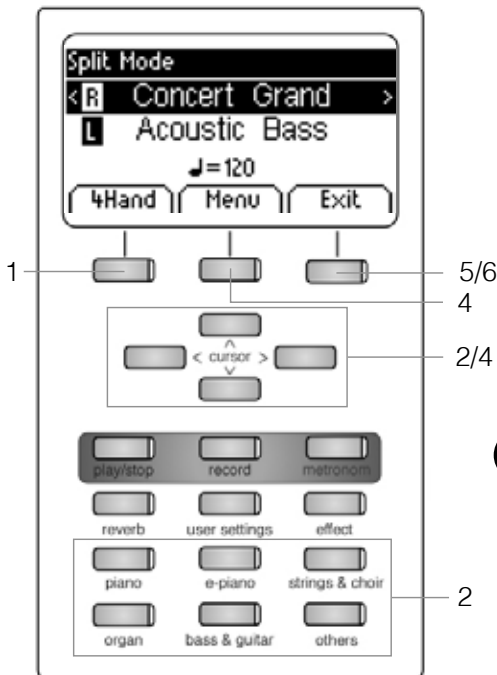

4. Appuyez sur le bouton Menu. Naviguez parmi les réglages suivants et ajustez-les comme vous le souhaitez à l'aide des touches de curseur

CONSEIL

Vous pouvez également définir le point de partage en maintenant le bouton „K Sense“ enfoncé tout en appuyant sur la touche souhaitée du clavier.

- **Split Point:** Ici, vous pouvez définir le point de partage du clavier.
- **Balance:** Vous pouvez modifier le rapport de volume entre les deux sons sélectionnés.
- **L_Octave Shift:** Avec cette fonction, vous pouvez transposer le son choisi pour le côté gauche du clavier, vers le haut ou vers le bas de 1, 2 ou 3 octaves.
- **L_Pedal:** Vous pouvez décider si la pédale de sustain est active pour les deux sons (On) ou seulement pour celui sélectionné dans la zone droite du clavier (Off).

5. Utilisez le bouton Exit pour quitter le menu.
6. Appuyez à nouveau sur le bouton Exit pour désactiver le mode Split et pour revenir au menu d'accueil.

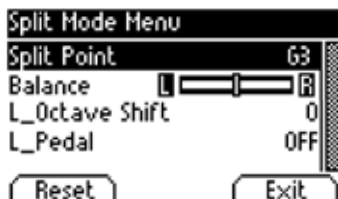

5.3.3 MODE 4 MAINS

Votre piano numérique peut être réglé sur le mode dit „4 mains“. Ce mode divise le clavier en deux afin que, par exemple, le professeur et l'élève puissent jouer simultanément dans la même octave. Le son de la zone gauche du clavier est automatiquement transposé vers le haut de 2 octaves alors que le son de la zone droite est transposé vers le bas de 2 octaves.

Pour utiliser le mode 4 mains, procédez comme suit :

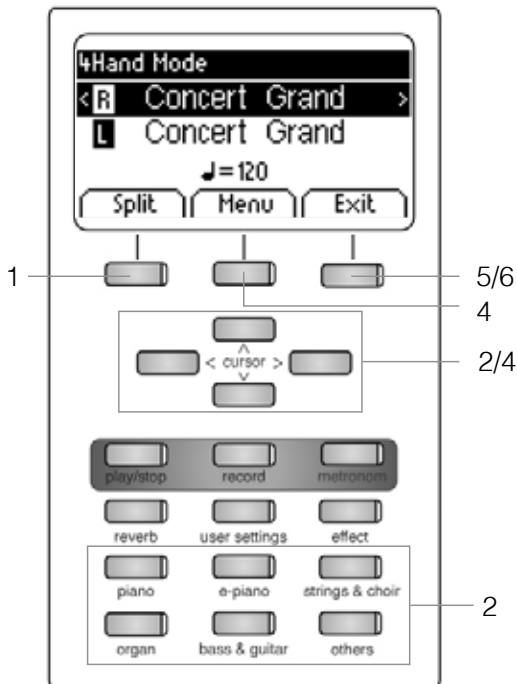

1. Appuyez sur le bouton „Split“, puis sur le bouton „4Hand“. Votre clavier est maintenant divisé en deux zones qui sont définies comme expliqué.
2. En utilisant les touches du curseur, sélectionnez un son pour chaque zone du clavier (-> page 18).
3. Commencez à jouer. Vous entendrez maintenant un son pour chaque zone.

Si vous voulez effectuer d'autres réglages, procédez comme suit :

4. Appuyez sur le bouton Menu. Naviguez parmi les réglages suivants et ajustez-les à l'aide des touches du curseur :

- **Split Point:** Ici, vous pouvez définir le point de partage du clavier.
- **Balance:** Ici, vous pouvez modifier le rapport de volume entre les deux sons sélectionnés.
- **R_Octave Shift:** Avec cette fonction, vous pouvez transposer le son choisi pour le côté droit du clavier de 1, 2 ou 3 octaves vers le haut ou vers le bas.
- **L_Octave Shift:** Avec cette fonction, vous pouvez transposer le son choisi pour le côté gauche du clavier de 1, 2 ou 3 octaves vers le haut ou vers le bas.

5. Utilisez le bouton Exit pour quitter le menu.

6. Appuyez à nouveau sur le bouton Exit pour désactiver le mode 4 mains et revenir au menu d'accueil.

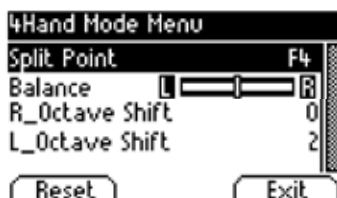

5.4 EFFECT

Votre piano numérique offre la possibilité de mélanger différents effets aux sons avec la fonction reverb ou chorus & others

- Certains sons possèdent déjà une reverb préréglée en usine ou un effet chorus qui rend le son plus vivant et réaliste. Possibilité de désactiver ou d'éditer les effets comme décrit.
- Les réglages d'effets modifiés restent actifs jusqu'à ce que le piano numérique soit désactivé. Lorsque l'instrument est remis en marche, tous les réglages d'usine sont rétablis à leurs valeurs par défaut.

5.4.1 REVERB

L'effet de reverb (ou hall-) simule le son dans différents environnements.

Votre piano numérique est livré avec les effets de reverb suivants:

Lecture de l'affichage	Description
Room 1	Simule un salon de taille moyenne
Room 2	Simule une pièce légèrement plus grande
Stage	Simulation Scène
Hall 1	Simule différents type de salles de concert
Hall 2	
Hall 3	

Pour utiliser l'effet de réverbération, procédez comme suit :

1. Appuyez sur le bouton Reverb pour activer ou désactiver l'effet. Lorsque l'effet de réverbération est actif, la LED correspondante s'allume. En appuyant sur le bouton, le type de réverbération s'affiche brièvement.



REMARQUE

Les modifications de cet effet sont actives immédiatement.

Pour apporter des modifications à l'effet de réverbération, procédez comme suit :

2. Maintenez le bouton Reverb enfoncé jusqu'à ce que le menu Reverb s'ouvre. Naviguez à travers les paramètres suivants et ajustez-les en utilisant les touches de curseur :



- **Type:** Ici, vous pouvez choisir l'un des styles de réverbération prédéfinis.
- **Level:** Avec ce réglage, vous pouvez ajuster le volume de la réverbération du son sélectionné.
- **Time:** Ajustez, la durée de la réverbération.

3. Utilisez le bouton Exit pour quitter le menu.

5.4.2 CHORUS ET AUTRES EFFETS

La fonction Effect propose les effets suivants :

Nom	Description
Chorus	Ajoute un effet d'ensemble au son. Le son est plus plein.
Tremolo	Modulation du son. Plutôt approprié pour les sons synthétiques
Pan Tremolo	Influence rythmique sur le réglage du panoramique sonore (effet gauche / droite). Plutôt approprié pour les sons synthétiques
Phaser	Similaire au chorus, avec des changements de fréquence variant périodiquement. Plutôt approprié pour les sons synthétiques
Rotary	Simulation d'un boîtier de haut parleur rotatif Convient bien aux sons d'orgue

Pour utiliser la section des effets de votre piano numérique, procédez comme suit :

1. Appuyez sur le bouton Effect pour activer ou désactiver l'effet. Lorsque l'effet est actif, la LED correspondante s'allume. Lors de l'activation/désactivation du chorus et des autres fonctions d'effets, l'effet correspondant s'affiche brièvement.



REMARQUE

Les modifications sont actives immédiatement.

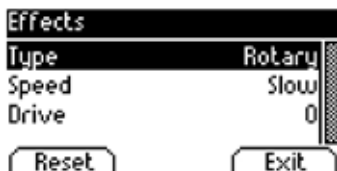

Pour apporter des modifications aux effets, procédez comme suit :

2. Maintenez le bouton Effect enfoncé jusqu'à ce que le menu Effects s'ouvre. Naviguez à travers les paramètres suivants et ajustez-les en utilisant les touches du curseur :

- **Type:** Ici, vous pouvez choisir l'effet désiré.
- **Dry/Wet:** Avec ce paramètre, vous pouvez régler l'intensité de l'effet.
- **Rate:** Ici, vous pouvez définir la vitesse de la modulation.

Il existe une gamme particulière de réglages pour l'effet Rotary :

- **Speed:** Ici, vous pouvez choisir la vitesse de l'effet Rotary.
- **Drive:** Avec ce réglage, vous pouvez ajuster l'intensité de l'effet Rotary.

3. Utilisez le bouton Exit pour quitter le menu..

5.5 MÉTRONOME

Votre piano numérique est équipé d'un métronome intégré qui vous permet de rester en rythme lorsque vous jouez.

Le métronome comporte 8 clics standards et 10 rythmes de batterie plus complexes (voir tableau). Il est réglable entre 10 et 400 battements par minute (bpm).

Pour utiliser le métronome, procédez comme suit :

1. Appuyez sur le bouton metronom. La LED correspondante commence à clignoter, ce qui indique que le métronome est activé.
2. Appuyez à nouveau sur le bouton metronom pour désactiver le métronome. La LED correspondante s'arrête de clignoter.

Pour régler les paramètres du métronome, procédez comme suit :

3. Maintenez le bouton du métronome enfoncé jusqu'à ce que le menu du métronome s'ouvre. Naviguez parmi les paramètres suivants et réglez-les comme vous le souhaitez à l'aide des touches de curseur :

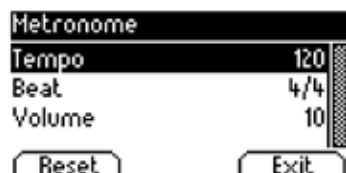

- **Tempo:** vous pouvez choisir ici la vitesse du métronome.
- **Beat/rhythm:** vous pouvez sélectionner ici l'une des signatures rythmique du métronome ou l'un des rythmes de batterie:

Métronome classique	Accompagnement batterie
1 / 4	Rock
2 / 4	Swing
3 / 4	Funky
4 / 4	Deep 90's
5 / 4	Kick it
3 / 8	Pop 80's
6 / 8	Blues
12 / 8	Jazz
	Acid
	Lounge

- **Volume:** Vous pouvez définir ici le volume du métronome.

4. Utilisez le bouton Exit pour quitter le menu.



REMARQUE

Les modifications sont actives immédiatement. Après avoir éteint votre piano numérique GEWA, l'instrument revient automatiquement aux réglages d'usine d'origine. (-> page 30)

5.6 LECTEUR

Dans le menu Player, vous pouvez effectuer des réglages concernant la lecture des morceaux de musique.

5.6.1 LECTEUR USB

Ce menu contient tous les paramètres relatifs à la fonction de lecteur USB.

Procédez comme suit pour utiliser le lecteur USB:

1. Appuyez sur le bouton Player et naviguez jusqu'au sous-menu „ USB Player“ avec les touches de curseur haut/bas

2. Appuyez sur la touche de curseur droite pour entrer dans le menu.

3. A l'aide des touches haut/bas, choisissez un morceau dans la liste de lecture et confirmez votre choix en appuyant sur le bouton Select.

4. Appuyez sur le bouton Play/ Stop. Le morceau commence. L'écran indique l'avancée de la lecture à l'aide d'une barre située sous le nom du fichier.

5. Appuyez sur le bouton Play/ Stop pour arrêter la lecture.

Pour paramétrer le lecteur USB, procédez comme suit :

6. Appuyez sur le bouton Menu. Les réglages suivants s'affichent :

- **Play Mode:** Différents modes de lecture sont disponibles
 - Single Le morceau choisi est lu une seule fois.
 - Repeat Le morceau choisi est lu en boucle.
 - Repeat All Toute la liste de lecture est lue.
 - Random Les morceaux de la liste de lecture sont lues de manière aléatoire.
- **Song Volume:** Ajustez le volume du morceau en fonction de votre jeu.
- **Key Transpose:** Transposez le clavier vers le haut ou vers le bas (-> page 28).

7. Utilisez les touches de curseur droite/gauche pour définir les valeurs souhaitées.

8. Utilisez le bouton Exit pour quitter le menu.

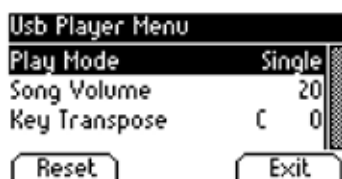
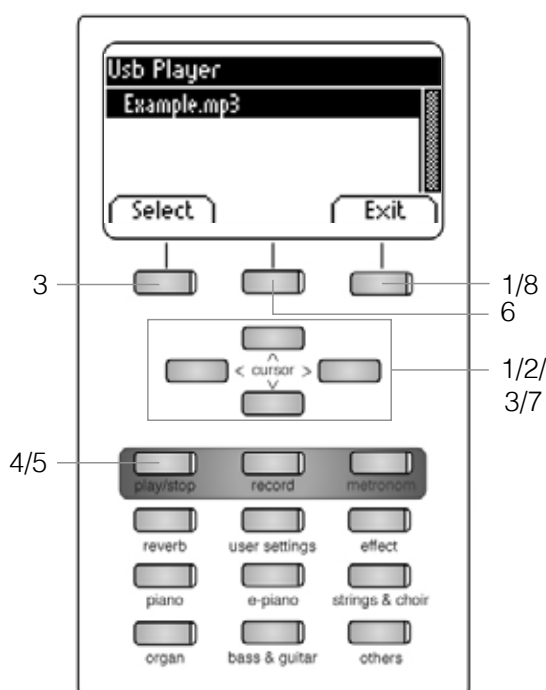

5.6.2 LEÇONS

Dans ce menu, vous trouverez les paramètres concernant le mode d'apprentissage

Voici comment vous pouvez y accéder :

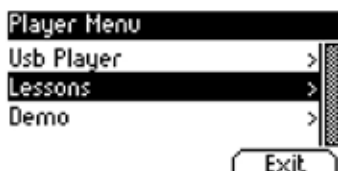

1. appuyez sur le bouton Player et sélectionnez avec les touches de curseur haut/ bas le sous-menu „Lessons“.
2. en appuyant sur la touche de curseur droite, vous pouvez maintenant accéder au menu.
3. suivez les instructions du menu.
4. appuyez sur le bouton Exit pour quitter le menu.

5.6.3 FONCTION DE DÉMO

voir 5.2 (-> page 17)

6 MENU FONCTIONS



REMARQUE

Tous les paramètres modifiés sont réinitialisés lorsque vous éteignez votre piano numérique. Vous pouvez modifier cette fonction afin d'enregistrer vos paramètres (voir 6.2.7)

Dans le menu Function Menu, vous pouvez modifier de nombreux paramètres. Pour activer ce menu, procédez comme suit:

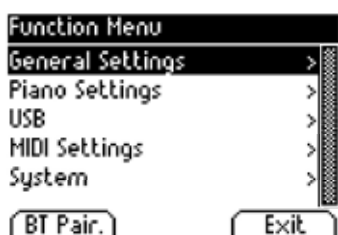

1. Appuyez sur le bouton Menu.
2. Utilisez les touches de curseur haut/bas pour sélectionner l'un des sous-menus.
3. Appuyez sur la touche de curseur droite pour entrer dans le sous-menu correspondant. Les touches de curseur droite/gauche vous permettent de définir les valeurs souhaitées. Tous les changements sont adoptés immédiatement.



REMARQUE

Lorsque vous entrez dans l'un des sous-menus, le bouton de gauche est principalement consacré à la fonction « Reset ». Appuyez sur ce bouton pour réinitialiser le paramètre choisi aux valeurs par défaut.

4. Utilisez le bouton « Exit » pour quitter le menu.

6.1 TABLEAU DES RÉGLAGES

	Menu principal	Sous menu	Valeurs ajustables / info
General Settings	Brilliance		Mellow2 / Mellow1 / Flat (Standard) / Bright 1 / Loudness1 / Bright2 / Loudness2
	Key Transpose		-12 à +12 demi-tons
	Tuning		427,0 Hz - 453,0 Hz
	Max Phone Vol.		5 - 20
	Input Volume		0 - 20
	Input->Reverb		0 - 20
	Start-up Settings		Factory / User / Last
	Piano Information		Affiche des informations sur votre piano numérique / modèle, numéro de série, versions de logiciel
Piano Settings	Keyboard Response	Touch Curve	Constant / Soft2 / Soft1 / Medium (Standard) / Hard1 / Hard2
		Minimum Touch	1 - 20
		Constant Velocity	0 - 127
	Damper Pedal	Half-Pedal Point	0 - 20
		Damper Resonance	0 - 20
	Una Corda Level		-20 bis -2
	Sympathetic Resonance		0 - 20
	Temperament		Equal / Pythagorean / Pure Major / Pure Minor / Mean Tone / Werckmeister / Kirnberger
	Root Note		C - B
	User Key Calibration		Recalibrage du clavier
USB	USB Player		--fichier dossier--
	Load Song		--fichier dossier--
	Load Lesson Book		--fichier dossier--
	Load Registration		--fichier dossier--
	Save Song	USB Destination	--fichier dossier--
		Int Song	--fichier dossier--
	Save Registration	USB Destination	--fichier dossier--
	Delete File		--fichier dossier--
Midi Settings	Transmit Channel		1 - 16
	Local Control		On/Off
	Program Change		On/Off
	Piano Mode		On/Off
System	Display Settings	Backlight	0 - 20
		Contrast	0 - 20
		Invert	On/Off
	Auto Power Off		Off / 15 / 30 / 60 / 90 / 120 min
	Registrations Restore		!ATTENTION!
Default Restore		!ATTENTION!	

	Menu principal	Sous-menu	Valeurs/Informations
Bluetooth (NOUVEAU)	Volume audio Bluetooth		0 - 20
	Bluetooth		On/Off
	Audio Bluetooth		On/Off (indicateur)
	MIDI Bluetooth.		On/Off (indicateur)
Système			
Langue			Anglais, Allemand, Néerlandais, Français, Italien, Espagnol.

6.2 PARAMÈTRES GÉNÉRAUX

Ce menu contient les paramètres généraux.

Pour accéder au menu General Settings, procédez comme suit :

1. Entrez dans le menu Fonction Menu en appuyant sur le bouton Menu.
2. Utilisez les touches de curseur haut/bas pour sélectionner le sous-menu „General Settings“ et appuyez sur la touche de curseur droite pour entrer.
3. Utilisez le bouton Exit pour quitter le menu.

6.2.1 BRILLIANCE

Les réglages de brillance peuvent être utilisés pour obtenir un son encore plus clair ou plus feutré.

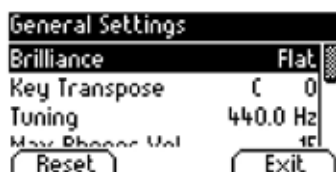

Pour ce faire, procédez comme suit :

1. Entrez dans le menu „General Settings“ (-> page 28) et naviguez jusqu'au sous-menu „Brilliance“.
2. Utilisez les touches de curseur droite/gauche pour régler la brillance souhaitée.
3. Utilisez le bouton Exit pour quitter le menu.

6.2.2 TRANSPOSITION

Si vous avez besoin de vous adapter à la tonalité dans laquelle joue un autre musicien, vous pouvez y parvenir en transposant simplement votre piano numérique.

Pour ce faire, procédez comme suit :

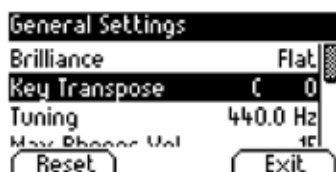

1. Entrez dans le menu „General Settings“ (-> page 28) et naviguez jusqu'au sous-menu „Key Transpose“.
2. Utilisez les touches de curseur droite/gauche pour transposer de +/- 12 demi-tons tout en vérifiant sur le clavier.
3. Utilisez le bouton Exit pour quitter le menu.



CONSEIL Vous pouvez voir dans le menu principal si une transposition est activée. Dans ce cas, l'abréviation „Tr“ est surlignée en noir dans le coin supérieur droit.

6.2.3 ACCORD FIN

Si vous avez besoin d'affiner l'accord de votre piano numérique, vous pouvez utiliser cette fonction. Pour ce faire, procédez comme suit :



1. Entrez dans le menu „General Settings“ (-> page 28) et naviguez jusqu'au sous-menu „Tuning“.
2. Utilisez les touches de curseur droite/gauche pour régler la hauteur désirée.
3. Utilisez le bouton „Exit“ pour quitter le menu.

6.2.4 VOLUME MAXIMUM DES ÉCOUTEURS

Cette fonction vous permet de déterminer le volume maximal du casque lorsque le volume général est au maximum.

Pour ce faire, procédez comme suit :

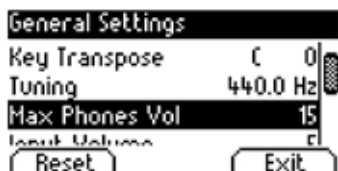

1. Entrez dans le menu „General Settings“ (-> page 28) et naviguez jusqu'au sous-menu „Max Phones Vol“.
2. Utilisez les touches de curseur droite/gauche pour régler le volume souhaité.
3. Utilisez le bouton „Exit“ pour quitter le menu.

6.2.5 VOLUME D'ENTRÉE

Cette fonction détermine le volume d'un appareil audio connecté via le port LINE IN par rapport au volume global du piano.

Pour ce faire, procédez comme suit :

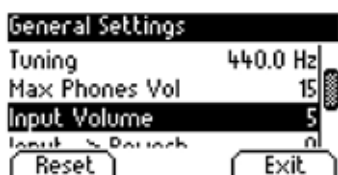

1. Entrez dans le menu „General Settings“ (-> page 28) et naviguez jusqu'au sous-menu „Input Volume „.
2. Utilisez les touches de curseur droite/gauche pour régler le volume souhaité.
3. Utilisez le bouton „Exit“ pour quitter le menu.

6.2.6 VOLUME DE LA RÉVERBÉRATION

Cette fonction vous permet de déterminer le volume de la réverbération par rapport au son joué.

Pour ce faire, procédez comme suit :



1. Entrez dans le menu „General Settings“ (-> page 28) et naviguez jusqu'au sous-menu „Input -> Reverb“.
2. Utilisez les touches de curseur droite/gauche pour régler le volume souhaité.
3. Utilisez le bouton „Exit“ pour quitter le menu.

6.2.7 PARAMÈTRES DE DÉMARRAGE

Cette fonction vous permet de déterminer quels paramètres doivent être chargés lors de la mise en marche de votre piano numérique.

Pour ce faire, procédez comme suit :

1. Entrez dans le menu „General Settings“ (-> page 28) et naviguez jusqu'au sous-menu „Start-up Settings“.



2. Utilisez les touches de curseur droite/gauche pour sélectionner l'un des paramètres suivants :

- **Factory:** Le piano démarre avec les réglages d'usine par défaut.
- **User:** Si vous avez sélectionné un paramètre individuel par défaut sous „Defaut“ (-> page 38), il sera rappelé à chaque mise en marche.
- **Last:** au démarrage, le piano conserve les paramètres qui ont été sélectionnés avant de l'éteindre.

3. Utilisez le bouton „Exit“ pour quitter le menu.

6.2.8 INFORMATIONS SUR LE PIANO

Cette fonction fournit des informations concernant la version matérielle et logicielle de votre piano numérique GEWA. Vous avez besoin de ces informations pour communiquer avec le service après-vente.

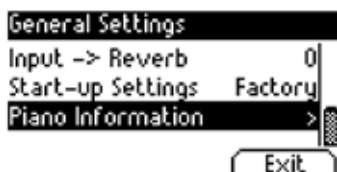

Procédez comme suit pour accéder aux informations:

1. Entrez dans le menu „General Settings“ (-> page 28) et naviguez jusqu'au sous-menu „Piano Information“.

2. Appuyez sur la touche de curseur droite. Les informations requises s'affichent alors.

3. Utilisez le bouton „Exit“ pour quitter le menu.



6.3 RÉGLAGES DU PIANO

Dans cette rubrique, vous pouvez définir les paramètres du piano qui vous conviennent. Il s'agit notamment du comportement du clavier, de la pédale et de la résonance de votre piano numérique GEWA.

Pour accéder au menu "Piano Settings" procédez comme suit :

1. Entrez dans le menu Function Menu en appuyant sur le bouton Menu.
2. Utilisez les touches de curseur haut/bas pour sélectionner le sous-menu „Piano Settings“ et appuyez sur la touche de curseur droite pour y accéder.
3. Utilisez le bouton „Exit“ pour quitter le menu.

6.3.1 RÉPONSE DU CLAVIER

Cette fonction vous permet de modifier la sensibilité du clavier. Au plus la sensibilité est grande, au moins vous avez besoin d'appuyer sur les touches pour produire un son plus fort.

Pour modifier la sensibilité au toucher, procédez comme suit :

1. Entrez dans le menu „Piano Settings“ (-> voir 6.3) et naviguez jusqu'au sous-menu „Keyboard Response“ en utilisant les touches de curseur haut/bas.
2. Entrez dans le sous-menu en appuyant sur la touche de curseur droite. Vous pouvez ainsi modifier les paramètres suivants :



- **Touch Curve:** Choisissez l'un des niveaux de sensibilité prédéfinis:
 - Medium: Réglage par défaut. Il correspond à une sensibilité moyenne et est recommandé pour la plupart des joueurs.
 - Soft1: Grande sensibilité au toucher. Elle est recommandée pour les joueurs inexpérimentés et les enfants.
 - Soft 2: Très grande sensibilité au toucher.
 - Hard 1: Sensibilité faible. Celui-ci convient aux joueurs avec une force de frappe élevée.
 - Hard 2: Sensibilité très faible.
 - Constant: Sans aucune sensibilité au toucher.



Testez les différents niveaux de sensibilité en jouant pour trouver le réglage idéal pour vous.

- **Minimum Touch:** Définissez ici le niveau de toucher minimum.
- **Constant Velocity:** Définissez une valeur de sensibilité pour le niveau prédéfini Constant.

3. appuyez sur le bouton Exit pour quitter le menu

6.3.2 PÉDALE DE SUSTAIN

Cette fonction vous permet de modifier le comportement de la pédale de sustain de votre piano numérique. Dans un piano acoustique, les cordes résonnent librement lorsque la pédale de sustain est enfoncée („Damper resonance“), mais elle peut aussi n'être enfoncée qu'à moitié pour être jouée de manière nuancée („Half-Pedal“).

Ces deux caractéristiques sont simulées par votre piano numérique, ce qui contribue à un résultat sonore très naturel.

Pour régler les paramètres de la pédale de sustain, procédez comme suit :

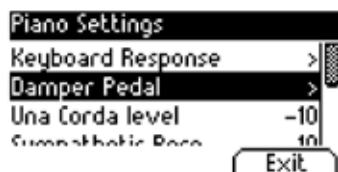

1. Entrez dans le menu „Piano Settings“ (-> voir page 31) et naviguez jusqu'au sous-menu „Damper Pedal“ en utilisant les touches de curseur haut/bas.
2. Entrez dans le sous-menu en appuyant sur la touche de curseur droite. Vous pouvez ainsi modifier les paramètres suivants :
 - **Half-Pedal Point:** Définissez le point d'action de l'effet demi-pédale lorsque la pédale de sustain est enfoncée.
 - **Damper Resonance:** Déterminez l'intensité de la résonance des cordes lorsque vous enfoncée la pédale de sustain.
3. Utilisez le bouton Exit pour quitter le menu.

6.3.3 NIVEAU UNA CORDA

Grâce à cette fonction, vous pouvez déterminer l'impact de la pédale gauche (pédale Una Corda) de votre piano numérique sur le son.

Pour ajuster le niveau Una Corda, procédez comme suit :



1. Entrez dans le menu „Piano Settings“ (-> voir page 31) et naviguez jusqu'au sous-menu „Una Corda Level“ en utilisant les touches de curseur haut/bas
2. Avec les touches de curseur droite/gauche, réglez le paramètre comme vous le souhaitez.
3. Utilisez le bouton Exit pour quitter le menu.

6.3.4 RÉSONNANCE PAR SYMPATHIE

Lorsqu'on joue une note sur un piano acoustique certaines cordes se mettent à résonner indirectement (résonance par sympathie). Ce comportement est simulé par votre piano numérique GEWA contribuant ainsi à un son plus naturel. Vous pouvez définir l'intensité de cette caractéristique ici.

Pour régler la résonance des cordes par sympathie, procédez comme suit :



1. Entrez dans le menu „Piano Settings“ (-> voir page 31) et naviguez jusqu'au sous-menu „Sympathetic Reso.“ en utilisant les touches de curseur haut/bas.
2. Avec les touches de curseur droite/gauche, réglez le paramètre comme vous le souhaitez tout en jouant pour en vérifier le résultat.
3. Utilisez le bouton Exit pour quitter le menu.

6.3.5 TEMPÉRAMENT

Vous pouvez ajuster l'accord de votre piano numérique, également appelé „tempérament“, pour jouer par exemple de la musique d'époques plus anciennes avec la plus grande authenticité. Ceci est particulièrement utile pour le son de clavecin de votre piano numérique GEWA.



Pour régler le tempérament, procédez comme suit :

1. Entrez dans le menu „Piano Settings“ (-> voir page 31) et naviguez jusqu'au sous-menu „Temperament“ en utilisant les touches de curseur haut/bas.
2. A l'aide des touches de curseur droite/gauche, choisissez l'un des accordages/tempéraments suivants :
 - Equal Tempérament égal (accord standard pour les pianos modernes).
 - Pythagorean Système d'accordage basé sur des quintes pures, adapté à la musique médiévale.
 - Pure Major Un accord pur pour la musique modale comme la musique classique indienne.
 - Pure Minor Accordage pur pour la musique modale en mineur.
 - Meantone Basé sur des tierces pures, adapté à la musique de la Renaissance et la musique baroque.
 - Werck. III Système d'accordage tempéré qui a inspiré le Clavecin Bien Tempéré de J.S.Bach.
 - Kirnb. III Un autre accordage bien tempéré, largement utilisé pour les orgues baroques.
3. Utilisez le bouton Exit pour quitter le menu.

6.3.6 NOTE FONDAMENTALE

Dans ce sous-menu, vous pouvez définir la note fondamentale d'un tempérament (voir 6.3.5). Si l'on choisit par ex. un réglage majeur pur, et si le morceau est en mi majeur, vous devez changer la note fondamentale en Mi.



1. Entrez dans le menu „Piano Settings“ (-> voir page 31) et naviguez jusqu'au sous-menu „Root Note“ en utilisant les touches de curseur haut/bas.
2. A l'aide des touches de curseur droite/gauche, sélectionnez la note fondamentale souhaitée.
3. Utilisez le bouton Exit pour quitter le menu.

6.4

USB

Dans ce menu, vous contrôlez tous les paramètres et fonctions liés à la connexion USB de votre piano numérique.

Pour accéder au menu USB, procédez comme suit :

1. Branchez un dispositif USB dans le port USB correspondant. La note „ Drive found“ „ indique brièvement que la connexion a été réussie. Dans l'écran principal, l'abréviation „Drv“ est surligné en noir.
2. Entrez dans le menu des fonctions en appuyant sur le bouton Menu et utilisez les touches du curseur haut/bas pour sélectionner le sous-menu „USB“. Ensuite, appuyez sur la touche de curseur droite pour entrer.
3. Naviguez dans les sous-menus suivants qui s'ouvrent lorsque la touche de curseur droite est pressée :



- **USB Player:** Cette fonction permet d'accéder au lecteur USB (-> page 25)
 - **Load Song:** Un morceau stocké sur le périphérique USB peut être chargée dans votre piano.
 - **Load Lesson Book:** Des morceaux dans un format spécial d'apprentissage peuvent être chargées à partir de la connexion USB de votre piano numérique.
 - **Load Registrations:** Ici vous pouvez charger une mémoire de registration qui a été sauvegardée sur le périphérique USB.
 - **Save Song:** Vous pouvez sauvegarder un enregistrement sur la clé USB. Sélectionnez le morceau en utilisant les touches de curseur et en appuyant sur le bouton „ Save „ pour le stocker sur le périphérique USB.
 - **Save Registrations:** Avec cette fonction, vous pouvez sauvegarder une mémoire de registration sur le périphérique USB. Sélectionnez la mémoire de registration souhaitée à l'aide des touches de curseur et appuyez sur le bouton „Save“.
 - **Delete File:** Vous pouvez supprimer un fichier de votre périphérique USB ici. Choisissez le fichier que vous avez l'intention de supprimer en utilisant les touches de curseur haut/bas et appuyez sur le bouton „Delete“
4. Suivez les instructions du menu correspondant en utilisant les touches de curseur et les boutons.
 5. Utilisez le bouton « Exit » pour quitter le menu.
 6. Débranchez le périphérique USB. Le message „Drive lost“ (lecteur perdu) s'affiche brièvement.

6.5

PARAMÈTRES DU SYSTÈME

Vous pouvez ici déterminer les paramètres qui affectent le système dans son ensemble.

Pour accéder au menu System, procédez comme suit :

1. Entrez dans le menu des fonctions en appuyant sur le bouton Menu.
2. Utilisez les touches de curseur haut/bas pour sélectionner le sous-menu „System“ et appuyez sur la touche de curseur droite pour y accéder.
3. Utilisez le bouton Exit pour quitter le menu.

6.5.1 PARAMÈTRES D’AFFICHAGE

Ici, vous pouvez ajuster l’affichage selon vos souhaits.

Procéder comme suit :

1. Activez le menu „System“ (-> voir 6.5) et utiliser les touches de curseur haut/ bas du sous-menu „Display Settings“.
2. En appuyant sur la touche de curseur droite, vous pouvez maintenant accéder aux différents éléments du menu:



- **Backlight:** Vous déterminez ici l’intensité du rétro-éclairage.
- **Contrast:** Vous décidez ici du contraste de l’affichage.
- **Invert:** Le noir et le blanc sont inversés avec cette fonction.

3. Définissez les valeurs souhaitées à l’aide de la touche de curseur droite ou gauche.
4. Appuyez sur le bouton Exit pour quitter le menu.

6.5.2 ARRÊT AUTOMATIQUE

Afin d’économiser l’énergie, votre piano numérique possède une fonction d’arrêt automatique. Après la durée sélectionnée pendant laquelle vous ne jouez pas ou n’appuyez pas sur un bouton, le piano s’éteint automatiquement.

Pour ajuster le délai, procédez comme suit :

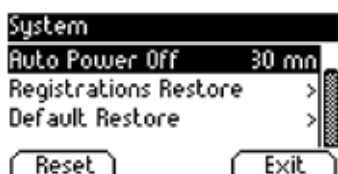

1. Entrez dans le menu „System“ (-> voir 6.5) et naviguez jusqu’au sous-menu „Auto Power Off“ en utilisant les touches de curseur haut/bas.
2. Utilisez les touches de curseur droite/gauche pour ajuster la période de temps comme vous le souhaitez.
3. Utilisez le bouton Exit pour quitter le menu.

6.5.3 RESTAURATION DES MÉMOIRES DE REGISTRATION

ATTENTION ! Avec cette fonction, vous supprimez toutes les mémoires de registration qui sont sauvegardés dans la fonction „User Settings“ (-> page 38).

Procédez comme suit :



1. Entrez dans le menu „System“ (-> voir 6.5) et naviguez dans le sous-menu „Registrations Restore“ à l’aide des touches de curseur haut/ bas.
2. Appuyez sur la touche de curseur droite. Ensuite, suivez les instructions données dans le menu.
3. Utilisez le bouton Exit pour quitter le menu.

6.5.4 RESTAURATION DES PARAMÈTRES PAR DÉFAUTS

ATTENTION ! Cette fonction vous permet de supprimer les réglages qui ont été enregistrés dans la fonction „Default“ du menu „User Settings“ (-> page 38).

Procédez comme suit :



1. Entrez dans le menu „System“ (-> voir 6.5) et naviguez dans le sous-menu „ Default Restore“ à l’aide des touches de curseur haut/bas.
2. Appuyez sur la touche de curseur droite. Ensuite, suivez les instructions données dans le menu.
3. Utilisez le bouton Exit pour quitter le menu.

6.6 RÉGLAGES MIDI

Le menu „MIDI Settings“ vous permet de régler les fonctions MIDI de votre piano numérique.

Pour y accéder, procédez comme suit :

1. Activez le menu des fonctions en appuyant sur le bouton Menu.
2. sélectionnez le menu „MIDI Settings“ en utilisant les boutons de curseur haut/bas
3. appuyez sur le bouton Exit pour quitter le menu.

6.6.1 CANAL DE TRANSMISSION MIDI

Utilisez le canal de transmission MIDI pour spécifier quel canal (1-16) doit transmettre les signaux entre le piano numérique et l'appareil connecté.

Pour sélectionner le canal de transmission MIDI, procédez comme suit :



1. Entrez dans le menu „MIDI Settings“ (-> voir 6.6) et naviguez jusqu'au sous-menu „Transmit Channel“ en utilisant les touches de curseur haut/bas.
2. Utilisez les touches de curseur droite/gauche pour sélectionner un canal de transmission. Le canal déterminé définit :
 - En mode Split : le canal de transmission de la zone droite du clavier. La zone gauche du clavier est automatiquement transmise par le canal MIDI le plus élevé suivant.
 - En mode Dual : le canal de transmission du premier son. Le deuxième son est automatiquement transmis par le canal MIDI le plus élevé suivant.
3. Utilisez le bouton Exit pour quitter le menu.

6.6.2 CONTRÔLE LOCAL

La fonction Local Control vous permet de déconnecter les haut-parleurs de votre piano numérique alors que les signaux sont encore transférés via la connexion MIDI OUT (Off). Ceci est très utile si vous souhaitez utiliser un autre instrument ou un programme d'enregistrement sur ordinateur en utilisant le clavier de votre piano numérique sans que celui-ci ne produise de son. Si vous voulez réactiver le son, réglez cette valeur sur „On“.

Procédez comme suit :



1. Entrez dans le menu „MIDI Settings“ (-> voir 6.6) et naviguez jusqu'au sous-menu „local Control“ en utilisant les touches de curseur haut/bas.
2. Utilisez les touches de curseur droite/gauche pour définir les paramètres On/Off.
3. Utilisez le bouton Exit pour quitter le menu.

6.6.3 CHANGEMENT DE PROGRAMME

Grâce à la fonction de Program Change, vous pouvez déterminer si les informations relatives à un changement de programme (la sélection d'un autre son) doivent être transmises à l'appareil MIDI connectée à la borne MIDI OUT ou reçue d'un appareil MIDI connecté (On). Si vous ne voulez pas que ces informations soient transférées, réglez ce paramètre sur Off.



Procédez comme suit :

1. Entrez dans le menu „MIDI Settings“ (-> voir page 36) et naviguez jusqu'au sous-menu „Program Change“ en utilisant les touches de curseur haut/bas.
2. Utilisez les touches de curseur droite/gauche définir les paramètres On/Off.
3. Utilisez le bouton Exit pour quitter le menu.

6.6.4 MODE PIANO

Avec la fonction Piano Mode, vous déterminez comment les données MIDI entrantes des canaux 1 et 2 sont traitées. Si le mode est désactivé (Off), seul le GM-Chorus est disponible pour les 16 canaux de transmission MIDI.

Si le mode Piano est activé (On) et si un son de piano est sélectionné, les canaux 1 et 2 sont enrichis d'effets de piano compatibles (résonance des cordes, résonance des étouffoirs). Pour les canaux 3 à 16, le GM Chorus peut encore être ajouté.

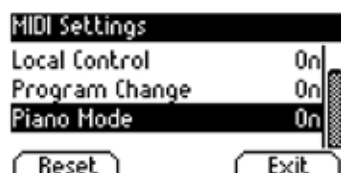

Procédez comme suit :

1. Entrez dans le menu „MIDI Settings“ (-> voir page 36) et naviguez jusqu'au sous-menu „Piano Mode“ en utilisant les touches de curseur haut/bas.
2. Utilisez les touches de curseur droite/gauche pour définir les paramètres On/Off.
3. Utilisez le bouton Exit pour quitter le menu.



REMARQUE

Par défaut, le mode Piano est réglé sur „On“

6.7 PARAMÈTRES BLUETOOTH

Le menu Paramètres Bluetooth vous permet d'effectuer des réglages pour l'interface Bluetooth de votre piano numérique.

Voici comment y accéder:



1. Activez le menu FUNCTION en appuyant sur le bouton MENU.
2. Utilisez les touches de curseur HAUT/BAS pour sélectionner "Bluetooth".
3. Appuyez sur le bouton EXIT pour quitter à nouveau le menu.

6.7.1 VOLUME AUDIO BLUETOOTH



Ce paramètre vous permet de définir le volume d'entrée du signal audio via l'interface Bluetooth. Utilisez les touches curseur GAUCHE/DROITE pour définir la valeur correspondante. Des valeurs comprises entre 0 et 20 sont possibles.

6.7.2 BLUETOOTH



Ici, vous pouvez activer ou désactiver le module Bluetooth à l'aide des boutons de curseur LEFT/RIGHT.

6.7.3 AUDIO BLUETOOTH

Indique si une connexion audio Bluetooth est active sur le piano numérique.

6.7.4 BLUETOOTH MIDI

Indique s'il existe une connexion MIDI Bluetooth active.

7 PARAMÈTRES DE L'UTILISATEUR

7.1 MÉMOIRES DE REGISTRATION

Votre piano numérique peut stocker des réglages dans 3 banques (A, B, C) qui contiennent chacune 6 emplacements. Cela vous permet de garder en mémoire vos paramètres utilisateur. Vous pouvez enregistrer tous les sons avec les effets assignés, les combinaisons de sons (Split, Dual, 4Hand), les réglages du métronome ainsi que presque tous les réglages du menu des fonctions.

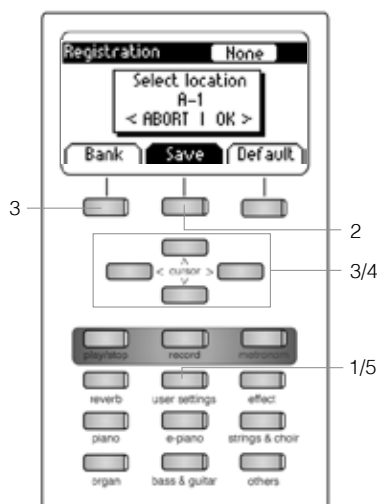

Pour enregistrer un réglage, procédez comme suit :

1. Appuyez sur le bouton „ User Settings“.
2. Appuyez sur le bouton „ Save“.
3. Utilisez le bouton „Bank“ pour sélectionner l'une des banques et les touches de curseur haut/bas pour sélectionner l'espace de stockage final.
4. Appuyez sur la touche de curseur droite (OK) pour enregistrer vos paramètres ou sur la touche de curseur gauche (Abort) pour annuler.
5. Utilisez à nouveau le bouton „ User Settings“ pour quitter le mode d'enregistrement.



REMARQUE

Vous pouvez écraser et réenregistrer autant de fois que vous le souhaitez.



CONSEIL

Une fois que vous avez trouvé votre réglage idéal, vous pouvez le définir comme réglage par défaut afin qu'il soit chargé à chaque fois que vous allumez votre piano numérique. Suivez les étapes 1 et 2 décrites ci-dessus. Enregistrez vos paramètres dans l'emplacement mémoire „Default“ en appuyant sur le bouton Default et en confirmant votre sélection avec la touche de curseur droite (OK). Sélectionnez ensuite „User“ comme paramètre de démarrage. (-> page 30)

7.2 RAPPEL DES MÉMOIRES DE REGISTRATIONS

Pour utiliser l'une de vos mémoires de paramètres utilisateur enregistrées, procédez comme suit :

1. Appuyez sur le bouton „User Settings“.
2. Appuyez sur le bouton „Bank“ pour sélectionner la banque souhaitée (A, B, C).
3. Les 6 boutons de sélection des sons représentent maintenant les 6 emplacements de chaque banque (Banque A : Piano = A1, EPiano = A2, ...). Appuyez sur un de ces boutons de sélection pour accéder à l'espace de stockage souhaité. Si vous voulez choisir le paramètre par défaut, appuyez sur le bouton „Default „.
4. Utilisez à nouveau le bouton „User Settings“ pour quitter le mode registration. Le réglage est conservé.



REMARQUE

Si la fenêtre „Empty“ s'affiche lors de la sélection d'un emplacement, c'est que vous n'y avez pas encore mémorisé de registration.

8 FONCTION D'ENREGISTREMENT ET DE LECTURE

Votre piano numérique dispose de plusieurs fonctions pour enregistrer votre jeu. Dans le menu Enregistreur, vous pouvez choisir d'utiliser l'option d'enregistrement interne ou l'enregistreur USB-WAV.

8.1 OPTIONS D'ENREGISTREMENT INTERNE.

Pour enregistrer votre jeu, procédez comme suit :

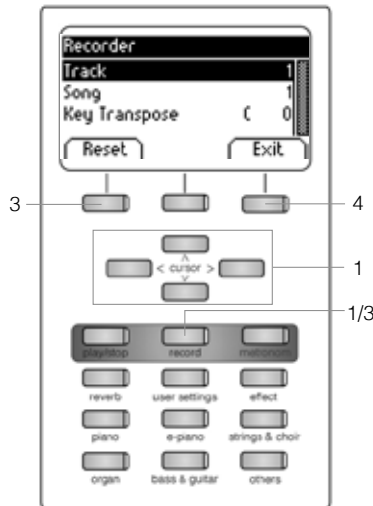

1. Entrez dans le menu enregistrement en appuyant sur le bouton Record. Avec les touches de curseur vous pouvez modifier les éléments suivants :
 - **Track:** Décidez si vous voulez enregistrer la piste 1 ou 2.
 - **Song:** Choisissez un des 4 espaces mémoire d'enregistrement.
 - **Key Transpose:** Transposez votre piano (-> page 28).
2. Commencez à jouer. L'enregistrement débute dès que vous appuyez sur la première touche.
3. Appuyez à nouveau sur la touche Record pour arrêter l'enregistrement. Écrasez l'enregistrement aussi souvent que souhaité.
4. Utilisez le bouton Exit pour quitter le menu.



REMARQUE

Le morceau enregistré ne sera pas effacé lorsque vous éteindrez votre piano numérique.

8.1.1 MÉTRONOME EN MODE ENREGISTREMENT

Vous pouvez activer le métronome pour qu'il vous assiste lors de l'enregistrement.

Procédez comme suit :

1. Réglez le métronome comme vous le souhaitez (-> page 24).
2. Entrez dans le menu enregistrement en appuyant sur le bouton Record et effectuez vos réglages (-> voir 8.1).
3. Appuyez sur le bouton Metronome. Le métronome est maintenant activé.
4. Selon le rythme que vous avez choisi, vous obtenez les résultats suivants :
 - Métronome classique : Ceci sert uniquement de repère et ne sera donc pas audible dans l'enregistrement.
 - Accompagnement batterie : Il sera enregistré. Après avoir appuyé sur le métronome le piano compte deux mesures avant de commencer automatiquement l'enregistrement.
5. Appuyez sur le bouton Record pour arrêter l'enregistrement.

8.2 ENREGISTREUR USB - WAV

Pour enregistrer un morceau sous forme de fichier audio sur votre clé USB, veuillez procéder comme suit :

1. Appuyez sur le bouton d'enregistrement. Dans le menu de l'enregistreur, appuyez sur le bouton F2 pour entrer dans le mode d'enregistrement USB.
2. Dans ce menu, vous avez les options suivantes :

```
USB Recorder
Dest. Name  GuwHav_1.wav
Overdub     None
```

Menu Exit

```
USB Recorder
Dest. Name  GuwHav_1.wav
Overdub     None
```

Menu Exit

```
USB Recorder
Dest. Name  GuwHav_1.wav
Overdub     Int. Song
```

```
INT. SONG 1
Select Exit
```

- DEST.NAME est le nom du fichier qui sera enregistré sur la clé USB. Si vous modifiez le nom du fichier, un nouveau fichier sera automatiquement créé. Si un enregistrement portant le même nom existe déjà, il sera écrasé automatiquement.

- Pour modifier le DEST.NAME, appuyez sur F1 - Rename. Utilisez les touches de navigation GAUCHE et DROITE pour sélectionner la lettre à modifier, et les touches HAUT et BAS pour modifier la lettre correspondante.

- Pour appliquer les modifications, appuyez à nouveau sur F1 - Rename.

- OVERDUB : Avec la fonction Overdub, vous pouvez choisir d'ajouter votre jeu à un enregistrement déjà existant. La fonction Overdub est désactivée et réglée sur „Non“ par défaut. Pour activer la fonction, utilisez les boutons de curseur GAUCHE et DROIT.

- Overdub - Int. Song: La fonction Overdub - Int. Song vous permet de sélectionner un morceau que vous avez déjà enregistré via l'enregistreur interne (voir p. XX). Appuyez sur F1 - Select pour sélectionner le morceau correspondant.

- Overdub - USB Song: Avec Overdub - USB Song, vous pouvez sélectionner un morceau à partir de votre périphérique USB. Pour ce faire, appuyez sur F1 - Select et sélectionnez le morceau correspondant.

3. Pour faire une avance rapide (FFW) ou un retour en arrière (REW) de l'enregistrement, utilisez les touches curseur droite/gauche. Une pression brève vous permet de sauter des mesures dans leur ensemble, tandis qu'une pression prolongée accélère l'enregistrement.

4. Appuyez sur le bouton Lecture / Arrêt comme d'habitude pour arrêter la lecture.

 TIP

While playing back a song, you can accompany your recording by playing on the keyboard. In this way, you can play “four-handed” with a second virtual pianist.

 NOTE

To play back another song, press the Menu Softbutton. Navigate to the menu item “Song” and select the desired one.

8.3

ÉDITION D'UN ENREGISTREMENT

Après l'enregistrement, vous pouvez procéder à d'autres modifications sur vos morceaux.

Procédez comme suit :

1. Appuyez sur le bouton Play / Stop pour ouvrir le Song Player.
2. Appuyez sur le bouton Menu. Le Lecteur s'ouvre. Utilisez les touches de curseurs pour modifier les éléments suivants :



- **Track Mute:** Mettez en sourdine l'une des deux pistes.
- **Song:** Choisissez ici le morceau que vous voulez modifier.
- **Delete Song:** Supprimez des morceaux.
- **Key Transpose:** Transposez votre piano (-> page 28).
- **Song Transpose:** Transposez votre enregistrement.
- **AB Countin Bars:** Sélectionnez le compte à rebours pour la fonction Loop (-> voir 8.4)

3. Appuyez sur le bouton Exit pour quitter le menu.
4. Appuyez à nouveau sur le bouton Exit pour revenir au menu principal.

8.4

FONCTION LOOP

Vous pouvez lire une partie spécifique de votre enregistrement en boucle.

Pour ce faire, procédez comme suit :

1. ouvrez le menu Song Player, sélectionnez le morceau souhaité et démarrez la lecture (-> voir 8.2).
2. appuyez sur le bouton Set A pour définir le point de départ de la boucle.
3. Appuyez sur le bouton Set B pour définir le point final de la boucle. Le métronome compte une mesure et la partie sélectionnée est mise en boucle.
4. si vous voulez varier le nombre de mesures du compte, appuyez sur le bouton Menu dans le menu Song Player et sélectionnez le nombre qui vous convient le mieux.
5. Appuyez sur le bouton Clear AB pour quitter le mode Loop.

9 CALIBRAGE UTILISATEUR DU CLAVIER

Chaque piano numérique GEWA est calibré lors de la fabrication. C'est-à-dire que le comportement d'attaque (dynamique) de chaque clavier est mesuré dans une procédure spéciale et réglé précisément pour l'uniformité entre les différentes notes et ce réglage individuel est stocké dans chaque appareil.

Comme avec un piano droit ou un piano à queue, cela peut également arriver avec un piano numérique que la mécanique complexe dévie de son réglage initial lors du transport de l'instrument ou lors d'une utilisation intensive sur une longue période et qu'ainsi de légères irrégularités se produisent. Par conséquent, dans le cas d'un piano droit ou d'un piano à queue, un ajustement de la mécanique est donc effectué à intervalles réguliers par un professionnel afin de rétablir une jouabilité uniforme.

Votre piano numérique GEWA réagit beaucoup moins au transport ou à une utilisation intensive. Toutefois, si une ou plusieurs touches jouent trop fort ou trop doucement, vous pouvez très facilement faire un réglage dans le logiciel du piano lui-même. Pour cela, nous proposons le mode de calibrage pour tous nos modèles. Bien que l'utilisation en soit très facile, nous ne recommandons qu'aux utilisateurs expérimentés d'effectuer eux-mêmes un calibrage et, en cas de doute, de consulter un technicien pianos ou un revendeur de leur choix.

9.1 ENTRER DANS LE MODE CALIBRAGE

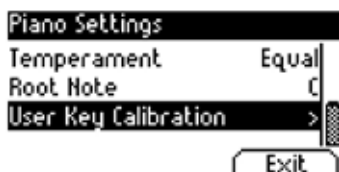

Appuyez sur le bouton Menu pour accéder au menu Function Menu. Utilisez maintenant les touches de curseur pour sélectionner le menu Piano Settings. Dans ce menu, vous trouverez le sous-élément User Key Calibration. Sélectionnez-le et appelez le mode de calibrage avec la touche de curseur droite.

9.2 CRÉER UN CALIBRAGE UTILISATEUR

Si vous n'avez jamais utilisé le mode Calibrage, le piano démarre normalement avec le calibrage d'usine. Si vous modifiez le calibrage de votre piano numérique, ces modifications seront sauvegardées dans ce que l'on appelle le calibrage utilisateur et le piano démarrera avec ce calibrage. Vous pouvez modifier le calibrage utilisateur à tout moment ou revenir au calibrage d'usine.

Pour calibrer, procéder comme suit:



1. Lorsque le mot „Key“ est en surbrillance, sélectionnez la touche que vous souhaitez calibrer en appuyant simplement dessus. Le piano reconnaît automatiquement la touche et l'affiche à l'écran. Vous pouvez également utiliser les boutons de curseur droite ou gauche pour passer d'une touche à l'autre.
2. Sélectionnez maintenant „Corr“ avec les touches de curseur haut/bas et réglez la valeur d'étalonnage avec les touches de curseur gauche/droite. À gauche, la touche devient „plus douce“, à droite, „plus dure“. La barre au milieu indique graphiquement l'écart par rapport à la valeur zéro, la valeur numérique est indiquée à droite.
3. Répétez l'opération pour chaque touche à calibrer.



À titre de comparaison, continuez à jouer les notes adjacentes avec la même attaque pour savoir si le son calibré est ajusté de manière uniforme. Avant tout calibrage, assurez-vous que la bonne touche est affichée à l'écran.

9.3 COMPARER LE CALIBRAGE USINE ET UTILISATEUR

Afin de vérifier si le calibrage utilisateur a réussi, il est recommandé de le comparer au calibrage d'usine original en utilisant le bouton Factory (1) et le bouton User (2).

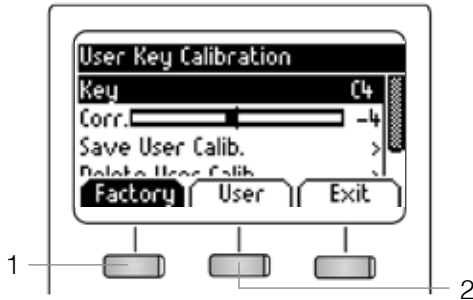

Le calibrage actuellement sélectionné est mis en surbrillance à l'écran. Le calibrage utilisateur peut être ajusté à tout moment, alors qu'il n'est pas possible de modifier le calibrage d'usine.

9.4 ENREGISTREMENT ET SUPPRESSION DU CALIBRAGE PAR L'UTILISATEUR

Pour enregistrer le calibrage utilisateur créé, sélectionnez l'entrée „ Save User Calib.“ et confirmez avec la touche de curseur droite.

Pour supprimer le calibrage utilisateur créé, sélectionnez l'entrée „Delete User Calib.“ et confirmez avec la touche de curseur droite.

9.5 QUITTER LE MODE CALIBRAGE

Pour quitter le mode de calibrage, appuyez sur le bouton „Exit“.



REMARQUE

Avant de quitter le mode de calibrage, assurez-vous que le calibrage que vous souhaitez utiliser est sélectionné. Si nécessaire, utilisez les touches „Factory“ et „User“ pour le sélectionner.

vToutes les informations sur les mises à jour sont disponibles sur notre site Web.

www.gewakeys.com

10

RACCORDEMENT D'UN PERIPHERIQUE

Ici vous pouvez en apprendre davantage sur les options de connexion de votre piano

10.1 RACCORDEMENT D'UN CASQUE

Connecter un ou deux casques aux sorties jack 6,3 mm sous la console.



REMARQUE

Si les casques sont connectés à l'un ou aux deux des connecteurs de sortie casque, les haut-parleurs de votre piano numérique GEWA sont automatiquement désactivés et ne seront réactivés qu'après avoir retiré le(s) casque(s). Assurez vous que les deux connecteurs sont débranchés.

10.2 RACCORDEMENT D'UN PERIPHERIQUE DE LECTURE

Vous pouvez connecter des périphériques de lecture, tels que par exemple, un lecteur CD ou MP3 à votre piano numérique. Cela peut être utile lorsque vous répétez un morceau en mode Lecture. Lorsqu'il est correctement connecté, vous pourrez entendre les deux, le piano et le périphérique de lecture via les haut-parleurs du piano ou les écouteurs connectés. Vous pouvez contrôler la balance du volume facilement avec le contrôle du volume.

10.3 RACCORDEMENT D'UN AMPLIFICATEUR

Si vous avez besoin que votre piano numérique joue plus fort qu'avec les haut-parleurs intégrés, vous pouvez facilement le connecter à un système d'amplification en utilisant les sorties ligne (LINE OUT) à l'arrière de la console.

10.4 RACCORDEMENT D'UN PC

Vous pouvez relier votre piano numérique à votre PC avec la connexion USB-B à l'arrière de la console. Voici comment vous pouvez relier votre PC à votre piano numérique:

1. Éteindre votre piano numérique ainsi que votre PC.
2. Connecter votre piano numérique à votre PC avec un câble USB certifié.
3. Allumer votre piano numérique et votre PC.

Votre piano numérique sera automatiquement reconnu par votre PC. Il existe divers outils logiciels appropriés (par exemple, logiciel d'enregistrement) sur la plupart des systèmes d'exploitation.



REMARQUE

Pour vérifier les détails sur l'échange de données entre votre piano numérique et un PC, il est recommandé d'utiliser les outils de contrôle fournis par le logiciel PC.

10.5 BLUETOOTH AUDIO

Votre piano numérique GEWA dispose d'une interface audio Bluetooth qui peut être utilisée pour lire de l'audio à partir d'appareils Bluetooth externes.



Veillez procéder comme suit:

1. Dans le menu Démarrer, appuyez sur le bouton „Menu“. Le bouton en haut à gauche est maintenant défini comme „BT-Pair“.
2. Appuyez sur la touche de fonction „BT-Pair“ et recherchez le piano sur votre smartphone ou votre tablette. Les propriétés Bluetooth de votre périphérique externe sont disponibles dans les instructions du fabricant.



REMARQUE

L'appareil sera identifié comme „GEWA Digital Piano“.

3. Le piano numérique nécessite un code PIN avant le couplage BT. C'est **4392**
4. Une fois la connexion établie, vous pouvez lire des fichiers audio via le système de lecture du piano numérique.
5. Modifiez le volume d'entrée comme vous le souhaitez à l'aide du menu „Input Volume“ (-> page 29).

11

INFORMATIONS COMPLEMENTAIRES

À ce stade, nous aimerions expliquer quelques termes qui sont utilisés dans notre manuel d'utilisation. En outre, nous expliquons les caractéristiques de votre piano numérique.

11.1

DEFINITIONS

Termes	Définitions
MIDI	<p>Musical Instrument Digital Interface est un protocole de transfert de données. Grâce à cela, les informations de commande musicales sont transférées entre des instruments électroniques tels que des pianos numériques, des claviers, des synthétiseurs, ou même des PC ou des ordinateurs portables. Pour échanger ces informations de commande, les instruments / ordinateurs nécessitent des connexions MIDI et un lien doit être établi entre eux. Il existe différentes connexions MIDI avec différentes fonctions: MIDI-IN (entrée), MIDI-OUT (sortie) et MIDI-THRU. Le dernier a reçu des données intactes de MIDI à utiliser pour d'autres appareils MIDI.</p> <p>Voici un exemple: Si vous appuyez sur une touche du piano numérique, les paquets de données numériques sont envoyés de MIDI In à MIDI OUT (MIDI OUT). Les paquets de données contiennent des informations sur le pitch, la dynamique du clavier et la durée de la frappe. La sortie des paquets de données peut être, par exemple enregistrée, stockée, lue sur l'ordinateur et également affichée comme notation sur l'écran si l'application est capable de le faire. Les données MIDI enregistrées doivent normalement d'abord être transmises à un instrument MIDI, par ex. un piano numérique, pour les rendre audibles.</p>
GM	<p>General MIDI définit beaucoup plus que ce qui est défini dans le protocole MIDI de base. Il combine les spécifications matérielles et protocolaires. General MIDI spécifie également le contenu. Pour cela, GM fixe une norme minimale pour l'affectation des instruments à 128 emplacements de programme. Selon GM, un instrument MIDI GM compatible doit pouvoir générer 24 sons simultanément. De plus, selon GM, des paramètres de contrôle supplémentaires sont définis, tels que par ex. contrôle d'effet.</p>
Sons General MIDI	<p>Sons ou instruments conformes aux spécifications du protocole standard General MIDI</p>
Reverb	<p>Cela simule un environnement de pièce. Il est préconfiguré pour certains sons afin de leur donner un côté plus vivant et plus réaliste.</p>
Chorus	<p>L'effet chorus ajoute une note légèrement désaccordée à chaque note jouée. Ainsi, le son est plein et naturel.</p>
Samples	<p>Les échantillons sont des enregistrements audio faits à partir d'instruments. Tous les sons des instruments échantillonnés sont enregistrés et sauvegardés dans des emplacements logiquement définis. Cela conduit alors à une somme de notes individuelles échantillonnées, qui, lorsqu'elles sont jouées sonnent comme l'instrument naturel à l'origine de l'échantillon.</p>
Polyphonie	<p>Le terme polyphonie dans les instruments électroniques désigne le nombre de notes pouvant être joués simultanément. Un grand nombre de notes jouables simultanément assurent une impression sonore très naturelle.</p>

11.2

GARANTIE

Une garantie pour une période de 2 ans à partir de la date d'achat est accordée sur le matériel et la main-d'oeuvre par le revendeur où le piano numérique a été acheté à l'origine. En cas de défaut, l'acheteur a en première instance, exclusivement le droit à une réparation ou à la fourniture d'un produit de remplacement. L'instrument ou les pièces échangées deviennent alors la propriété du revendeur.

En cas d'échec de la réparation, l'acheteur peut demander une réduction du prix d'achat ou se retirer du contrat et, si le revendeur est responsable du défaut, exiger une indemnisation pour les dommages et / ou les dépenses découlant du (ou des) défaut(s).

L'acheteur doit informer immédiatement le revendeur de tout défaut constaté. La seule façon de prétendre à une garantie est que l'acheteur présente une preuve d'achat valide, telle que la facture d'achat.

Les dommages résultant d'une manutention, d'un fonctionnement ou d'un stockage incorrects, ainsi que les cas de force majeure ou d'autres influences extérieures, l'utilisation de produits de consommation tels que, par ex. des piles rechargeables, des cordes, des peaux ou des joints ne sont pas couverts par la garantie.

En cas de demande de prise en charge de garantie de votre appareil, prenez contact avec votre revendeur.

12

DÉPANNAGE ET SOLUTION

En cas de dysfonctionnement, vous pouvez utiliser les conseils énumérés ici afin de corriger éventuellement le problème par vous-même et d'y remédier. Si vous ne réussissez pas, contactez s'il vous plaît votre revendeur.

Causes possibles et solutions		
Dysfonctionnement	Causes possibles	Solutions possibles
Le piano ne s'allume pas	<ul style="list-style-type: none"> • La prise secteur n'est pas branchée • L'adaptateur secteur n'est pas correctement branché 	<ul style="list-style-type: none"> • Vérifier l'adaptateur secteur et ses connexions.. • Si nécessaire, reconnecter-le.
Craquement lors de la mise en marche / arrêt.	<ul style="list-style-type: none"> • Ceci est normal et peut se produire lors de la mise sous tension et hors tension du piano numérique. 	
Un bruit venant des haut-parleurs pendant le fonctionnement	<ul style="list-style-type: none"> • Interférences avec d'autres appareils (par ex. téléphones portables). 	<ul style="list-style-type: none"> • Augmenter la distance entre le piano numérique et d'autres appareils, ou éteindre les autres appareils
Le son est trop faible ou ne s'entend pas.	<ul style="list-style-type: none"> • Le contrôle du volume est réglé très bas. 	<ul style="list-style-type: none"> • Régler le contrôle de volume plus fort. • Les écouteurs sont connectés. Retirer cette prise
Les pédales ne fonctionnent pas correctement.	<ul style="list-style-type: none"> • Le câble de la pédale n'est pas correctement connecté. 	<ul style="list-style-type: none"> • Vérifier l'ajustement de la fiche du câble de la pédale dans la prise. • Brancher à nouveau si nécessaire.

13

CARACTÉRISTIQUES TECHNIQUES

Nom	Caractéristique
Dimension Larg. x Prof. x Hauteur (avec porte partition)	143,4 x 42,0 x 86,5 (102,5) cm
Poids	55 kg
Consommation en fonctionnement	max 75 Watt
Clavier	88 Touches, Concert Pianist II, mécanisme à marteaux, éléments en bois, toucher sensation ivoire
Dynamique de frappe	6 niveaux (Soft1, Soft2, Medium, Hard1, Hard2 et Constant)
Pédalier	Forte, Sostenuato et douce
Source audio	Echantillons GEWA music 6 couches stéréo
Polyphonie	Max. 256 voix
Nombre de sons intégrés	40
Puissance amplificateur RMS	2 x 20 Watt
Haut-parleurs	2 haut-parleurs stéréo Spectre complet
Fonction Enregistrement	Enregistreur intégré 2 pistes
Format d'enregistrement	Standard MIDI-file (Format 0, SMF)
Connexions	<ul style="list-style-type: none"> - connecteur d'alimentation - MIDI IN - MIDI OUT - LINE In - LINE Out - 2 x Prises casque (jack 6,3 mm) - USB Typ A - USB Typ B - Sustain Pedal

Fabricant:
GEWA music GmbH
Werkstraße 1
08626 Adorf
GERMANY
www.gewamusic.com
Version 1.0



Sous réserve de modifications ou d'erreurs